

HS 8745
HS 8755
HS 8765
HS 8855
HS 8865
HS 8875

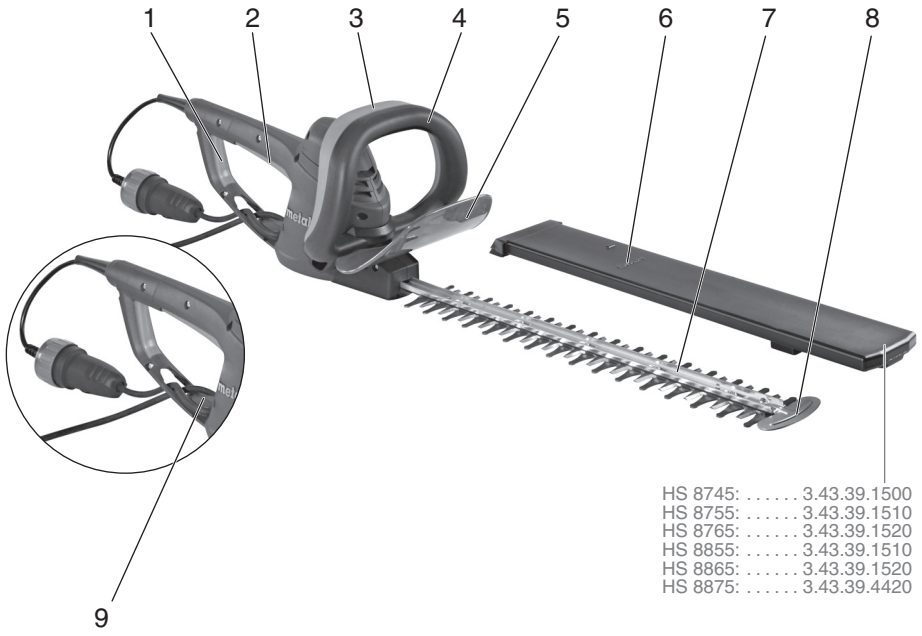

de	Originalbetriebsanleitung	4	fi	Alkuperäiset ohjeet	28
en	Original instructions	7	no	Original bruksanvisning	31
fr	Notice originale	10	da	Original brugsanvisning	34
nl	Oorspronkelijke gebruiksaanwijzing	13	pl	Instrukcja oryginalna	37
it	Istruzioni originali	16	el	Πρωτότυπο οδηγιών χρήσης	40
es	Manual original	19	hu	Eredeti használati utasítás	43
pt	Manual original	22	ru	Оригинальное руководство по эксплуатации	46
sv	Bruksanvisning i original	25			

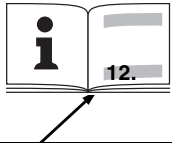

		HS 8745	HS 8755	HS 8765	HS 8855	HS 8865	HS 8875
*1) Serial Number		08745..	08755..	08765..	08855..	08865..	08875..
ø max.	mm (in)	20 (²⁵ / ₃₂)	20 (²⁵ / ₃₂)	20 (²⁵ / ₃₂)	26 (1 ¹ / ₃₂)	26 (1 ¹ / ₃₂)	26 (1 ¹ / ₃₂)
L	mm (in)	450 (17 ²³ / ₃₂)	550 (21 ²¹ / ₃₂)	650 (25 ¹⁹ / ₃₂)	550 (21 ²¹ / ₃₂)	650 (25 ¹⁹ / ₃₂)	750 (29 ¹⁷ / ₃₂)
n₀	/min	3100	3100	3100	2900	2900	2900
P₁	W	560	560	560	660	660	660
m	kg (lbs)	3,8 (8.4)	3,9 (8.6)	4,0 (8.8)	4,1 (9.0)	4,2 (9.3)	4,4 (9.7)
a_h/K_h	m/s²	3,5 / 1,5	3,5 / 1,5	3,5 / 1,5	3,5 / 1,5	3,5 / 1,5	3,5 / 1,5
L_{pA}/K_{pA}	dB(A)	84 / 3	84 / 3	84 / 3	84 / 3	84 / 3	84 / 3
L_{WA}/K_{WA}	dB(A)	95 / 3	95 / 3	95 / 3	95 / 3	95 / 3	95 / 3
L_{WA(G)}	dB(A)	< 95	< 95	< 95	< 95	< 95	< 95



*2) 2014/30/EU, 2006/42/EC, 2000/14/EC, 2011/65/EU

*3) EN 60745-1:2009+A11:2010, EN 60745-2-15:2009+A1:2010, EN 50581:2012

2018-01-04, Bernd Fleischmann

Direktor Produktenstehung & Qualität (Vice President Product Engineering & Quality)

*4) Metabowerke GmbH - Metabo-Allee 1 - 72622 Nuertingen, Germany

ppa. *B.F.*

Originalbetriebsanleitung

1. Konformitätserklärung

Wir erklären in alleiniger Verantwortlichkeit: Diese Heckenscheren, identifiziert durch Type und Seriennummer *1), entsprechen allen einschlägigen Bestimmungen der Richtlinien *2) und Normen *3). Technische Unterlagen bei *4) - siehe Seite 3.

2000/14/EG: Bewertungsverfahren der Konformität gemäß Anhang V.

2. Bestimmungsgemäße Verwendung

Diese Heckenscheren sind geeignet zum Schneiden von Hecken und Sträuchern.

Für Schäden durch nicht bestimmungsgemäßen Gebrauch haftet allein der Benutzer.

Allgemein anerkannte Unfallverhütungsvorschriften und beigelegte Sicherheitshinweise müssen beachtet werden.

3. Allgemeine Sicherheitshinweise



Beachten Sie die mit diesem Symbol gekennzeichneten Textstellen zu Ihrem eigenen Schutz und zum Schutz Ihres Elektrowerkzeugs!



WARNUNG – Zur Verringerung eines Verletzungsrisikos Betriebsanleitung lesen.



WARNUNG Lesen Sie alle **Sicherheitshinweise und Anweisungen**. *Versäumnisse bei der Einhaltung der Sicherheitshinweise und Anweisungen können elektrischen Schlag, Brand und/oder schwere Verletzungen verursachen.*

Bewahren Sie alle Sicherheitshinweise und Anweisungen für die Zukunft auf.

Geben Sie Ihr Elektrowerkzeug nur zusammen mit diesen Dokumenten weiter.

4. Spezielle Sicherheitshinweise

Halten Sie alle Körperteile vom Schneidmesser fern. Versuchen Sie nicht, bei laufendem Messer Schnittgut zu entfernen oder zu schneidendes Material festzuhalten. Entfernen Sie eingeklemmtes Schnittgut nur bei ausgeschalteter Maschine. Ein Moment der Unachtsamkeit bei Benutzung der Heckenschere kann zu schweren Verletzungen führen.

Tragen Sie die Heckenschere am Bügelgriff bei stillstehendem Schneidmesser. Bei Transport oder Aufbewahrung der Heckenschere stets die Aufbewahrungsbehälter aufziehen.

Sorgfältiger Umgang mit der Maschine verringert die Verletzungsgefahr durch das Schneidmesser.

Halten Sie das Elektrowerkzeug an den isolierten Griffflächen, da das Schneidmesser in Berührung mit dem eigenen Netzkabel kommen kann. Der Kontakt des Schneidmessers mit einer spannungsführenden Leitung kann metallene Geräteteile unter Spannung setzen und zu einem elektrischen Schlag führen.

Halten Sie das Kabel vom Schneidbereich fern. Während des Arbeitsvorgangs kann das Kabel im Gebüsch verdeckt und versehentlich durchtrennt werden.

Stecker aus der Steckdose ziehen, bevor irgendeine Einstellung, Umrüstung, Wartung oder Reinigung vorgenommen wird.

Die elektrische Anlage, an die die Heckenschere angeschlossen wird, sollte mit einem Differenzstromschutzschalter (mit max. 30 mA Auslösestrom) versehen sein.



Stecker sofort vom Netz trennen, wenn die Leitung beschädigt oder durchtrennt wurde.



Nicht bei Regen oder an nassen Hecken benutzen.



Metabo S-automatic Sicherheitskupplung. Bei Ansprechen der Sicherheitskupplung sofort die Maschine ausschalten.

Personen unter 16 Jahren dürfen die Heckenschere nicht bedienen.

Niemals eine unvollständige Maschine benutzen oder eine, an der eine unerlaubte Änderung vorgenommen wurde.

Maschine nicht einschalten, wenn Geräteteile oder Schutzeinrichtungen fehlen oder defekt sind.

Die Maschine besitzt einen Schnellstopp. Die Maschine reparieren lassen, wenn sich die Abbremszeit deutlich verlängert.

Tragen Sie Gehörschutz. Die Einwirkung von Lärm kann Gehörverlust bewirken.

Verletzungsgefahr durch scharfe Messerschneiden. Messer nicht berühren. Schutzhandschuhe tragen.

Beim Arbeiten mit der Heckenschere immer Schutzbrille, Schutzhandschuhe und geeignetes Schuhwerk tragen.

Beim Arbeiten die Maschine immer mit beiden Händen festhalten und einen sicheren Stand einnehmen. Auf Hindernisse im Arbeitsbereich achten, Stolpergefahr. Das Schneidmesser vom Körper fernhalten.

Stecker und Kupplungen von Verlängerungskabeln müssen spritzwassergeschützt sein.

Nur Verlängerungskabel verwenden, die auch für den Außenbereich zugelassen sind.

Vor Arbeitsbeginn Netzanschlussleitung und Verlängerungskabel auf Beschädigung überprüfen.

Nur einwandfreie Netzanschlussleitung und Verlängerungskabel verwenden.

Das Verlängerungskabel so führen, dass es nicht von den Schneidmessern erfasst werden kann (z. B. über die Schulter hängen).

Die zu schneidende Fläche untersuchen und Drähte oder andere Fremdkörper entfernen.

Wenn die Schneidmesser durch einen besonders harten Ast oder Fremdkörper (Draht in einer Hecke) zum Stillstand kommen und die Hemmung nicht durch Zurückziehen der Heckenschere beseitigt werden kann, muss man zuerst den Motor ausschalten und den Stecker aus der Steckdose ziehen, bevor man die Ursache der Blockierung mit der Hand aus dem Schneidmesser entfernt.

Für andere Tätigkeiten (z. B. Zweige oder Schnittgut entfernen) die Maschine außerhalb des Arbeitsbereiches ablegen.

Die Maschine so ablegen, dass niemand gefährdet werden kann.

Nach dem Ablegen der Heckenschere den Stecker aus der Steckdose ziehen.

Zum Aufbewahren und zum Transport stets den Aufbewahrungsbehälter auf die Schneidmesser schieben. (Richtig herum aufschieben: Metabo-Schriftzug zeigt nach oben).

Maschine nur am Bügelgriff tragen.

5. Überblick

Siehe Seite 2.

- 1 Schalter (Sicherheits-Zweihand-Bedienung)
- 2 Schalter (Sicherheits-Zweihand-Bedienung)
- 3 Schalter (Sicherheits-Zweihand-Bedienung)
- 4 Bügelgriff
- 5 Handschutz
- 6 Aufbewahrungsbehälter
- 7 Schneidmesser
- 8 Anstoßschutz mit Zweigzuführung
- 9 Kabelzugentlastungseinrichtung

6. Inbetriebnahme

 **Vergleichen Sie vor Inbetriebnahme, ob die auf dem Typenschild angegebene Netzspannung und Netzfrequenz mit den Daten Ihres Stromnetzes übereinstimmen.**

Um zu vermeiden, dass der Stecker der Heckenschere unbeabsichtigt aus der Kupplungsdose des Verlängerungskabels gezogen wird, das Verlängerungskabel wie gezeigt an der Kabelzugentlastungseinrichtung (9) anbringen (Abbildung, Seite 2).

Bemerkung: Die Kabelzugentlastungseinrichtung ist so konstruiert, dass die am häufigsten verwendeten für den Außenbereich zugelassenen Verlängerungskabel (H07 RN-F 3G1,5 / 3G1,0) optimal gehalten werden.

Für andere, ebenfalls für den Außenbereich zugelassene Verlängerungskabel, empfehlen wir die Verwendung des Kabelzugentlastungsbands Best.-Nr. 6.31070.

Schnellstopp überprüfen:

Maschine kurz ein und wieder ausschalten.

Die Maschine reparieren lassen, wenn sich die Abbremszeit deutlich verlängert.

7. Benutzung

7.1 Ein-/Ausschalten

Einschalten (Sicherheits-Zweihandbedienung):

- Für normalen Einsatz: Schalter (2) **und** Schalter (3) drücken.
- Für eine größere Reichweite: Schalter (1) **und** Schalter (2) drücken.

Ausschalten:

Einen der beiden betätigten Schalter loslassen.

Durch den patentierten Schnellstopp kommen die Schneidmesser innerhalb von 0,05 Sekunden zum Stillstand.

 Die Maschine reparieren lassen, wenn sich die Abbremszeit deutlich verlängert.

Das Geräusch, das beim Schnellstopp der Maschine gelegentlich auftritt, ist bauartbedingt und hat auf Funktion und Lebensdauer keinen Einfluss.

7.2 Reinigung des Schneidmessers (nach jeder Benutzung)

 **Vor dem Reinigen:**

Maschine ausschalten.
Stecker aus der Steckdose ziehen.

 Schutzhandschuhe tragen.

Verunreinigungen, Blattreste u.ä. entfernen (z. B. mit Pinsel oder Tuch)

Nach dem Reinigen: Schneidmesser mit Metabo-Heckenscheren-Pflegeöl 6.30474 oder Pump-Spray 6.30475 (biologisch abbaubar) behandeln.

8. Wartung

Es empfiehlt sich, stumpf gewordene Schneidmesser in einer Fachwerkstatt schärfen zu lassen. Schneidmesser regelmäßig auf Beschädigung überprüfen und gegebenenfalls durch eine Fachwerkstatt sofort instand setzen lassen.

9. Zubehör

Verwenden Sie nur original Metabo Zubehör.

Zubehör-Komplettprogramm siehe www.metabo.com oder Hauptkatalog.

10. Reparatur

Reparaturen an Elektrowerkzeugen dürfen nur durch eine Elektrofachkraft ausgeführt werden!

Mit reparaturbedürftigen Metabo Elektrowerkzeugen wenden Sie sich bitte an Ihre Metabo-Vertretung. Adressen siehe www.metabo.com.

Ersatzteillisten können Sie unter www.metabo.com herunterladen.

 Bei Erneuerung der Kohlebürsten muss aus Sicherheitsgründen auch die Sicherheitseinrichtung (Ersatzteilliste, Pos. 26) erneuert werden.

11. Umweltschutz

Befolgen Sie nationale Vorschriften zu umweltgerechter Entsorgung und zum Recycling ausgedienter Maschinen, Verpackungen und Zubehör.

 Nur für EU-Länder: Werfen Sie Elektrowerzeuge nicht in den Hausmüll! Gemäß Europäische Richtlinie 2012/19/EU über Elektro- und Elektronik-Altgeräte und Umsetzung in nationales Recht müssen verbrauchte Elektrowerzeuge getrennt gesammelt und einer umweltgerechten Wiederverwertung zugeführt werden.

12. Technische Daten

Erläuterungen zu den Angaben auf Seite 3.

Änderungen im Sinne des technischen Fortschritts vorbehalten.

σ max. = maximale Schnittstärke
L = Nutzbare Messerlänge
 n_0 = Schnitzzahl bei Leerlauf
 P_1 = Nennaufnahmeleistung
m = Gewicht ohne Netzkabel

Schwingungsgesamtwert (Vektorsumme dreier Richtungen) ermittelt entsprechend EN 60745:

a_h = Schwingungsemissionswert (Leerlauf)
 K_h = Unsicherheit (Schwingung)

Der in diesen Anweisungen angegebene Schwingungspegel ist entsprechend einem in EN 60745 genormten Messverfahren gemessen worden und kann für den Vergleich von Elektrowerkzeugen miteinander verwendet werden. Er eignet sich auch für eine vorläufige Einschätzung der Schwingungsbelastung.

Der angegebene Schwingungspegel repräsentiert die hauptsächlichsten Anwendungen des Elektrowerkzeugs. Wenn allerdings das Elektrowerkzeug für andere Anwendungen, mit abweichenden Einsatzwerkzeugen oder ungenügender Wartung eingesetzt wird, kann der Schwingungspegel abweichen. Dies kann die Schwingungsbelastung über den gesamten Arbeitszeitraum deutlich erhöhen.

Für eine genaue Abschätzung der Schwingungsbelastung sollten auch die Zeiten berücksichtigt werden, in denen das Gerät abgeschaltet ist oder zwar läuft, aber nicht tatsächlich im Einsatz ist. Dies kann die Schwingungsbelastung über den gesamten Arbeitszeitraum deutlich reduzieren.

Legen Sie zusätzliche Sicherheitsmaßnahmen zum Schutz des Bedieners vor der Wirkung von Schwingungen fest wie zum Beispiel: Wartung von Elektrowerkzeug und Einsatzwerkzeugen, Warmhalten der Hände, Organisation der Arbeitsabläufe.

Typische A-bewertete Schallpegel:

L_{pA} = Schalldruckpegel

L_{WA} = Schallleistungspegel

K_{pA} , K_{WA} = Unsicherheit

$L_{WA(G)}$ = garantierter Schallleistungspegel gemäß 2000/14/EG



 **Gehörschutz tragen!**

Messwerte ermittelt gemäß EN 60745.

Maschine der Schutzklasse II

~ Wechselstrom

Die angegebenen technischen Daten sind toleranzbehaftet (entsprechend den jeweils gültigen Standards).

Original instructions

1. Declaration of Conformity

We declare under our sole responsibility: These hedge trimmers, identified by type and serial number *1), comply with all relevant requirements of the directives *2) and standards *3). Technical file at *4) - see page 3.

2000/14/EC: Conformity assessment procedures in accordance with Annex V.

2. Specified Use

These hedge trimmers are suitable for cutting hedges and bushes.

The user bears sole responsibility for any damage caused by improper use.

Generally accepted accident prevention regulations and the enclosed safety information must be observed.

3. General Safety Instructions



For your own protection and for the protection of your electrical tool, pay attention to all parts of the text that are marked with this symbol!



WARNING – Reading the operating instructions will reduce the risk of injury.



WARNING Read all safety warnings and instructions. Failure to follow all safety warnings and instructions may result in electric shock, fire and/or serious injury.

Keep all safety instructions and information for future reference.

Pass on your electrical tool only together with these documents.

4. Special Safety Instructions

Keep all parts of the body away from the cutter blade. Do not remove cut material or hold material to be cut when blades are moving. Make sure the switch is off when clearing jammed material. A moment of inattention while operating the hedge trimmer may result in serious personal injury.

Carry the hedge trimmer by the handle with the cutter blade stopped. When transporting or storing the hedge trimmer always fit the cutting device cover. Proper handling of the hedge trimmer will reduce possible personal injury from the cutter blades.

Hold the power tool by insulated gripping surfaces only, because the cutter blade may contact hidden wiring. Cutter blades contacting a "live" wire may make exposed metal parts of the power tool "live" and could give the operator an electric shock.

Keep cable away from cutting area. During operation the cable may be hidden in shrubs and can be accidentally cut by the blade.

Pull the plug out of the plug socket before any adjustments, conversions or servicing are performed.

The electrical system to which the hedge trimmer is connected should be equipped with a differential current safety switch (with a max. of 30 mA release current).



Remove the plug from the mains immediately if the cable is damaged or severed.



Never use in rain or on wet hedges.



Metabo S-automatic safety clutch. When the safety clutch responds, switch off the machine immediately.

Persons under the age of 16 must not use the hedge trimmer.

Never use an incomplete machine, or one on which an unauthorised modification has been made.

Do not switch on the machine if tool parts or guard devices are missing or defective.

The machine is provided with a "Quick stop" function. Have the machine repaired if braking time is clearly lengthened.

Wear ear protectors. Exposure to noise can cause loss of hearing.

Danger of injury from the sharp edges of the blades. Never touch the blades. Wear protective gloves.

Always wear protective goggles, gloves, and suitable shoes when working with the hedge trimmer.

Always hold the machine with both hands and stand firmly on the ground. Pay attention to obstacles in the working area - danger of tripping. Keep the cutting blade well away from the body.

Plugs and couplings of extension cables must be splash-proof.

Only use extension cables that are also approved for outdoors.

Prior to starting work, check the mains connection cable and extension cable for damage. Only use mains connection cables and extension cables in perfect condition.

Position the extension cable such that it cannot be caught by the cutting blades (e.g. sling over your shoulder).

Examine the area to be cut and remove wire or other foreign bodies.

If the cutting blades come to a standstill due to a particularly hard branch or foreign body (wire in a hedge) and the stoppage cannot be corrected by pulling the hedge trimmer back, the motor must first

be switched off and the plug removed from the socket before the cause of the blockage can be removed manually from the cutting blade.

For other activities (e.g. removing twigs or cuttings), deposit the machine outside the working area.

Lay the machine down such that persons are not at risk.

When you have laid the hedge trimmer down, pull the plug from the socket.

For storage and transportation, always slide the enclosure onto the cutting blades. (It has been slid on correctly if the Metabo lettering faces upwards).

Only carry the machine by the bow-type handle.

5. Overview

See page 2.

- 1 Switch (safety two-hand operation)
- 2 Switch (safety two-hand operation)
- 3 Switch (safety two-hand operation)
- 4 Bow-type handle
- 5 Hand protection
- 6 Enclosure
- 7 Cutting blades
- 8 Impact protection with twig feed
- 9 Cable strain relief device

6. Commissioning

 **Before plugging in, check to see that the rated mains voltage and mains frequency, as stated on the rating label, match with your power supply.**

To prevent the hedge trimmer plug from inadvertently being pulled out of the coupling socket of the extension cable, attached the extension cable to the cable strain relief device as shown (9) (Figure on page 2).

Note: the cable tension device is designed to hold approved extension cables (H07 RN-F 3G1,5 / 3G1,0) that are used most frequently for external applications.

For other approved extension cables that are also used outside, we recommend using the cable tension strap, order no. 6.31070.

Check Quick stop:

Switch machine on briefly and then off again. Have the machine repaired if braking time is clearly lengthened.

7. Use

7.1 Switching On and Off

Switching on (safety two-hand operation):

- For normal applications: Press switch (2) **and** switch (3).
- For a wider range: Press switch (1) **and** switch (2).

To switch off:

Release one of the two actuated switches.

Thanks to the patented Quick stop, the cutting blades come to a standstill within 0.05 seconds.

 Have the machine repaired if braking time is clearly lengthened.

The noise that sometimes occurs during a machine Quick stop is design-related and has no influence on operation and service life.

7.2 Cleaning the cutting blade

(after every use)

 **Before cleaning:**

Switch the machine off.

Pull the mains plug out of the socket.



Wear protective gloves.

Remove contamination, remains of blades etc. (e.g. with a brush or cloth)

After cleaning: Treat cutting blade with Metabo hedge trimmer care oil 6.30474 or Pump Spray 6.30475 (biologically degradable).

8. Maintenance

It is advisable to have blunt cutting blades sharpened in a specialist workshop. Check cutting blades regularly for damage and have them repaired in a specialist workshop immediately if necessary.

9. Accessories

Use only genuine Metabo accessories.

For a complete range of accessories, see www.metabo.com or the main catalogue.

10. Repairs

Repairs to electrical tools must be carried out by qualified electricians ONLY!

Contact your local Metabo representative if you have Metabo power tools requiring repairs. For addresses see www.metabo.com.

You can download a list of spare parts from www.metabo.com.



When replacing the carbon brushes, for safety reasons the safety device (spare parts list, Pos. 26) must also be replaced.

11. Environmental Protection

Observe national regulations on environmentally compatible disposal and on the recycling of disused machines, packaging and accessories.



Only for EU countries: Never dispose of power tools in your household waste! In accordance with European Guideline 2012/19/EU on used electronic and electric equipment and its implementation in national legal systems, used power tools must be collected separately and handed in for environmentally compatible recycling.

12. Technical Specifications

Explanatory notes on the specifications on page 3.

Changes due to technological progress reserved.

dia. max.=Maximum cutting thickness

L = Useful blade length

n_0 = Number of cuts at idling speed

P_1 = Nominal power input

m = Weight without mains cable

Vibration total value (vector sum of three directions) determined in accordance with EN 60745:

a_h = Vibration emission value (idle speed)

K_h = Uncertainty (vibration)

The vibration emission level given in this information sheet has been measured in accordance with a standardised test given in EN 60745 and may be used to compare one tool with another. It may be used for a preliminary assessment of exposure.

The declared vibration emission level represents the main applications of the tool. However if the tool is used for different applications, with different accessories or poorly maintained, the vibration emission may differ. This may significantly increase the exposure level over the total working period.

An estimation of the level of exposure to vibration should also take into account the times when the tool is switched off or when it is running but not actually doing the job. This may significantly reduce the exposure level over the total working period.

Identify additional safety measures to protect the operator from the effects of vibration such as: maintain the tool and the accessories, keep the hands warm, organisation of work patterns.

Typical A-effective perceived sound levels:

L_{pA} = Sound pressure level

L_{WA} = Acoustic power level

K_{pA} , K_{WA} = Uncertainty

$L_{WA(G)}$ = Guaranteed acoustic power level as per 2000/14/EC



Wear ear protectors!

Measured values determined in conformity with EN 60745.

Machine in protection class II

~ Alternating current

The technical specifications quoted are subject to tolerances (in compliance with the relevant valid standards).

Notice originale

1. Déclaration de conformité

Nous déclarons sous notre seule responsabilité : Ces taille-haies, identifiés par le type et le numéro de série *1), sont conformes à toutes les prescriptions applicables des directives *2) et normes *3). Documents techniques pour *4) - voir page 3.

2000/14/CE : procédure d'évaluation de la conformité selon annexe V.

2. Utilisation conforme à la destination

Ces taille-haies sont appropriés pour la taille de haies et d'arbustes.

L'utilisateur sera entièrement responsable de tous dommages résultant d'une utilisation non conforme à la destination de l'appareil.

Il est impératif de respecter les consignes générales de protection contre les accidents ainsi que les consignes de sécurité ci-jointes.

3. Consignes générales de sécurité



Pour des raisons de sécurité et afin de protéger l'outil électrique, respecter les passages de texte marqués de ce symbole !



AVERTISSEMENT – Lire la notice d'utilisation afin d'éviter tout risque de blessure.



AVERTISSEMENT Lire toutes les consignes de sécurité et instructions. *Le non-respect des consignes de sécurité et des instructions peut être à l'origine d'un choc électrique, d'un incendie et/ou de blessures graves.*

Conserver toutes les consignes de sécurité et instructions.

Remettre l'outil électrique uniquement accompagné de ces documents.

4. Consignes de sécurité particulières

Eloignez l'ensemble de votre corps de la lame de coupe. N'essayez ni d'éliminer les déchets de coupe ni de tenir les éléments à couper pendant que la lame tourne. Éliminez les déchets de coupe uniquement après avoir arrêté la machine. Le moindre instant d'inattention pendant l'utilisation du taille-haies peut causer de graves blessures.

Portez le taille-haies par la poignée à étrier avec la lame de coupe à l'arrêt. Pour transporter ou stocker le taille-haies, toujours mettre en place l'étui de stockage. Une attitude soigneuse lors des manipulations de la machine

diminue le risque de blessure émanant de la lame de coupe.

Tenir l'outil électrique exclusivement par les côtés isolés des poignées car la lame de coupe peut entrer en contact avec son câble d'alimentation. Le contact de la lame de coupe avec un conducteur électrique sous tension peut également mettre les parties métalliques de l'outil sous tension et provoquer un choc électrique.

Eloignez le câble de la zone de coupe. En cours de travail, il se peut que des végétaux cachent le câble et que celui-ci soit sectionné accidentellement.

Débrancher le cordon d'alimentation de la prise de courant avant toute opération de réglage, de changement d'accessoire, de maintenance ou de nettoyage.

Il est préférable que l'installation électrique à laquelle sera raccordé le taille-haies soit munie d'un disjoncteur différentiel (max. 30 mA de courant de fuite).



Retirer immédiatement la prise du secteur au cas où le cordon aurait été endommagé ou sectionné.



Ne pas utiliser pendant qu'il pleut ou sur végétaux mouillés.



Débrayage de sécurité Metabo S-automat. En cas de déclenchement du débrayage de sécurité, immédiatement arrêter la machine !

L'utilisation du taille-haies est interdite aux mineurs de moins de 16 ans.

Ne jamais utiliser une machine incomplète ou une machine sur laquelle aurait été effectué une modification non autorisée.

Ne pas mettre la machine en route si des éléments d'outil ou de l'équipement de protection manquent ou qu'ils sont défectueux.

La machine est munie d'un arrêt rapide. Faire réparer l'outil si le temps de freinage augmente de manière significative.

Porter une protection auditive. Le bruit est susceptible de provoquer une perte de capacité auditive.

Risque de blessure par les tranchants des lames. Ne pas toucher les lames. Porter des gants de protection.

Lors du travail avec le taille-haies, systématiquement porter des lunettes et gants de protection ainsi que des chaussures adéquates.

Lors du travail avec la machine, toujours la tenir avec les deux mains et veiller à un bon équilibre du corps. Rester attentif aux obstacles situés dans la zone de travail (risque de trébucher). Tenir la lame de coupe loin du corps.

Les prises et raccordements des câbles prolongateurs doivent être étanches au jets d'eau.

N'utiliser que des câbles prolongateurs dont l'emploi est autorisé à l'extérieur.

Avant de commencer le travail, vérifier l'absence de détériorations sur la ligne de raccordement au secteur et les câbles prolongateurs. N'utiliser qu'une ligne de raccordement au secteur et des câbles prolongateurs en état irréprochable.

Guider le câble prolongateur de manière qu'il ne puisse pas être saisi par les lames (par ex. par-dessus l'épaule).

Observer la surface à couper et éliminer les fils métalliques et autres corps étrangers.

Lorsque la lame de coupe est arrêtée par une branche particulièrement dure ou par un corps étranger (fil de fer dans la haie...) et qu'on ne parvient pas à éliminer le blocage en tirant le taille-haies vers l'arrière, il faudra d'abord arrêter le moteur et retirer la prise du secteur avant d'éliminer la cause du blocage à la main sur la lame de coupe.

Pour les autres opérations (par ex. pour éliminer des branches ou déchets de taille), poser la machine en-dehors de la zone de travail.

Poser la machine de manière à éviter tout risque pour les personnes.

Après avoir posé le taille-haies, retirer la prise du secteur.

Pour le stockage et le transport, toujours veiller à munir les lames de l'étui de stockage (orienté dans le bon sens, c'est-à-dire avec le mot METABO visible vers le haut).

Toujours porter la machine par la poignée étrier.

5. Vue d'ensemble

Voir page 2.

- 1 Interrupteur (sécurité intrinsèque grâce à la commande bimanuelle)
- 2 Interrupteur (sécurité intrinsèque grâce à la commande bimanuelle)
- 3 Interrupteur (sécurité intrinsèque grâce à la commande bimanuelle)
- 4 Poignée étrier
- 5 Protège-mains
- 6 Etui de stockage
- 7 Lames de coupe
- 8 Protection antichoc avec adduction de branches
- 9 Serre-câble (protection contre l'effort de traction)

6. Mise en service

 **Avant la mise en service, comparez si tension secteur et la fréquence secteur indiquées sur la plaque signalétique correspondent aux caractéristiques de votre réseau de courant.**

Pour éviter que la prise du taille-haies sorte accidentellement de la prise de raccordement du câble prolongateur, insérer ce dernier dans le système serre-câble (9) comme le montre la figure page 2.

Remarque : le serre-câble (protection contre l'effort de traction) est construit de sorte que les rallonges les plus utilisées pour l'extérieur (H07 RN-F 3G1,5/3G1,0) soient maintenues le mieux possible.

Nous recommandons l'utilisation du serre-câble (protection contre l'effort de traction), réf. de cde 6.31070, pour les autres rallonges également autorisées pour l'extérieur.

Pour contrôler l'arrêt rapide :

Mettre la machine brièvement en route et l'arrêter aussitôt. Faire réparer l'outil si le temps de freinage augmente de manière significative.

7. Utilisation

7.1 Marche/arrêt

Marche (commande bimanuelle de sécurité) :

- Pour une utilisation normale : appuyer sur l'interrupteur (2) **et** l'interrupteur (3).
- Pour un rayon de travail plus grand : appuyer sur l'interrupteur (1) **et** l'interrupteur (2).

Arrêt :

Relâcher l'un des deux interrupteurs actionnés.

Le système breveté d'arrêt rapide permet une immobilisation des lames de coupe au bout de 0,05 secondes seulement.

 Faire réparer l'outil si le temps de freinage augmente de manière significative.

Le bruit qui se produit parfois lors de l'arrêt rapide de la machine est dû au mode de conception de celle-ci et n'affecte ni son fonctionnement ni sa longévité.

7.2 Nettoyage de la lame de coupe (après chaque utilisation)

 **Avant le nettoyage** : Arrêter la machine. Retirer le cordon de la prise de courant.

 Porter des gants de protection.

Dégager les salissures, déchets de feuilles etc. (par ex. à l'aide d'un pinceau ou d'un chiffon).

Après le nettoyage : Traiter la lame de coupe à l'aide de l'huile d'entretien pour taille-haies METABO 6.30474 ou du pulvérisateur à pompe 6.30475 (biodégradables).

8. Maintenance

Il est recommandé de faire affûter les lames de coupe dans un atelier spécialisé si elles sont émoussées. Contrôler régulièrement l'état des lames et si nécessaire, les déposer immédiatement dans un atelier spécialisé pour les remettre en état.

9. Accessoires

Utilisez uniquement du matériel Metabo.

Voir programme complet des accessoires sur www.metabo.com ou dans le catalogue principal.

10. Réparations

Les travaux de réparation sur les outils électriques ne peuvent être effectués que par un spécialiste !

Pour toute réparation sur un outil Metabo, contacter le représentant Metabo. Voir les adresses sur www.metabo.com.

Les listes des pièces détachées peuvent être téléchargées sur www.metabo.com.

 Lors du remplacement des charbons, le remplacement du système de sécurité (liste des pièces de rechange, rep. 26) est lui aussi obligatoire pour des raisons de sécurité.

11. Protection de l'environnement

Suivre les réglementations nationales concernant l'élimination dans le respect de l'environnement et le recyclage des machines, emballages et accessoires.



Pour les pays européens uniquement : Ne pas jeter les appareils électriques dans les ordures ménagères ! Conformément à la directive européenne 2012/19/EU relative aux déchets d'équipements électriques ou électroniques (DEEE), et à sa transposition dans la législation nationale, les appareils électriques doivent être collectés à part et être soumis à un recyclage respectueux de l'environnement.

12. Caractéristiques techniques

Commentaires sur les indications de la page 3.

Sous réserve de modifications allant dans le sens du progrès technique.

\varnothing max. = Diamètre maximal à tailler
 L = Longueur utile de la lame
 n_0 = Fréquence de coupe à vide
 P_1 = Puissance absorbée
 m = Poids sans cordon d'alimentation

Valeur totale d'oscillation (somme des vecteurs des trois directions) donnée selon la norme EN 60745:

a_h = Valeur d'émission de vibrations (à vide)
 K_h = Incertitude (oscillation)

Le niveau d'oscillation indiqué dans les présentes instructions est mesuré selon un procédé conforme à la norme EN 60745 et peut servir à comparer les différents outils électriques. Il est également approprié pour réaliser une estimation provisoire de l'amplitude d'oscillation.

Le niveau d'oscillation indiqué correspond aux applications principales de l'outil électrique. Par ailleurs, le niveau d'oscillation peut dévier si l'outil électrique est utilisé dans d'autres applications, avec des outils de travail différents ou avec une maintenance insuffisante. Cela peut entraîner une augmentation sensible de l'amplitude d'oscillation sur la durée totale de travail.

Pour estimer de manière exacte l'amplitude d'oscillation, il faut également tenir compte des temps d'arrêt ou de marche à vide de l'outil.

Cela peut entraîner une réduction sensible de

l'amplitude d'oscillation sur la durée totale de travail.

Définir les mesures de sécurité supplémentaires relatives à la protection de l'utilisateur contre les effets des oscillations, telles que : maintenance de l'outil électrique et outils de travail, maintien des mains au chaud, organisation du travail.

Niveaux sonores types évalués

L_{pA} = Niveau de pression acoustique

L_{WA} = Niveau de puissance sonore

K_{pA}, K_{WA} = Incertitude

$L_{WA(G)}$ = Niveau de puissance sonore garanti suivant 2000/14/CE



Porter un casque antibruit !

Valeurs de mesure calculées selon EN 60745.

Outil de la classe de protection II

~ Courant alternatif

Les caractéristiques indiquées sont soumises à tolérance (selon les normes en vigueur correspondantes).

Oorspronkelijke gebruiksaanwijzing

1. Conformiteitsverklaring

Wij verklaren op eigen en uitsluitende verantwoording: Deze heggenscharen, geïdentificeerd door type en serienummer *1), voldoen aan alle relevante bepalingen van de richtlijnen *2) en normen *3). Technische documentatie bij *4) - zie pagina 3. 2000/14/EG; Taxatieprocedure van de conformiteit volgens bijlage V.

2. Gebruik volgens de voorschriften

Deze heggenscharen zijn geschikt voor het knippen van heggen en struiken.

Voor schade door oneigenlijk gebruik is alleen de gebruiker aansprakelijk.

De algemeen erkende veiligheidsvoorschriften en de bijgevoegde veiligheidsvoorschriften dienen te worden nageleefd.

3. Algemene veiligheidsvoorschriften



Let ter bescherming van uzelf en de machine op de met dit symbool aangegeven passages!



WAARSCHUWING – Lees de gebruiksaanwijzing om het risico van letsel te verminderen.



WAARSCHUWING Lees alle veiligheidsvoorschriften en aanwijzingen. *Worden de veiligheidsvoorschriften en aanwijzingen niet in acht genomen, dan kan dit een elektrische schok, brand en/of ernstig letsel tot gevolg hebben.*

Bewaar alle veiligheidsvoorschriften en aanwijzingen goed met het oog op toekomstig gebruik.

Geef uw elektrisch gereedschap alleen met deze documenten aan anderen door.

4. Speciale veiligheidsvoorschriften

Zorg ervoor dat u niet met lichaamsdelen in de buurt van het snijmes komt. Probeer geen snijgoed bij een lopend mes te verwijderen of materiaal dat u wilt snoeien vast te houden. Verwijder vastgeklemd snijgoed alleen wanneer de machine is uitgeschakeld. Een moment van onachtzaamheid bij het gebruik van de heggenschaar kan tot ernstig letsel leiden.

Draag de heggenschaar aan de beugelgreep en met stilstaand snijmes. Vervoer of bewaar de heggenschaar altijd met de opberghouder over het mes heen getrokken. Een zorgvuldige omgang met de machine vermindert het gevaar dat met het snijmes letsel wordt aangebracht.

Houd het elektrische gereedschap vast aan de geïsoleerde greepvlakken, omdat het snijmes in aanraking kan komen met het eigen netsnoer. Wanneer het snijmes in contact komt met een spanningvoerende geleider kunnen metalen apparaatonderdelen onder spanning worden gezet met een elektrische schok als mogelijk gevolg.

Houd de kabel uit de buurt van het snijbereik. Tijdens het werk kan de kabel in het struikgewas uit het zicht raken en per ongeluk worden doorgesneden.

Trek de stekker uit het stopcontact voordat u het apparaat instelt, ombouwt, reinigt of er onderhoud aan pleegt.

De elektrische installatie waarop de heggenschaar wordt aangesloten, dient voorzien te zijn van een differentiaal-veiligheidsschakelaar (met max. 30 mA afschakelstroom).



Haal de stekker direct uit het stopcontact wanneer het elektriciteitsdraad is beschadigd of doorgesneden.



Gebruik het apparaat niet bij regen of voor natte heggen.



Metabo S-automatic veiligheidskoppeling. Wanneer de veiligheidskoppeling geactiveerd wordt onmiddellijk de machine uitschakelen

Personen jonger dan 16 jaar mogen de heggenschaar niet bedienen.

Gebruik nooit een incomplete machine of een machine waaraan niet-geoorloofde wijzigingen zijn aangebracht.

Schakel de machine niet in wanneer veiligheidsvoorzieningen of onderdelen van het gereedschap ontbreken of defect zijn.

De machine heeft een snelstop. Laat de machine repareren wanneer de afremtijd duidelijk langer wordt.

Draag oordoppen. Lawaai kan leiden tot gehoorverlies.

Gevaar voor letsel door scherpe meskanten. Raak de messen niet aan. Draag veiligheidshandschoenen.

Draag bij het werk met de heggenschaar altijd een veiligheidsbril, veiligheidshandschoenen en geschikt schoeisel.

Houd bij het werken de machine altijd met beide handen vast en zorg ervoor dat u stevig staat. Let op obstakels in het werkgebied, struikelgevaar. Het snijmes weg van het lichaam houden.

Stekker en koppelingen van verlengsnoeren dienen spatwaterdicht te zijn.

Alleen verlengsnoeren gebruiken die ook voor toepassingen in de buitenlucht toegelaten zijn.

Controleer voor aanvang van de werkzaamheden het net- en het verlengsnoer op beschadiging. Gebruik alleen een onbeschadigd net- en verlengsnoer.

Geleid het verlengsnoer zo, dat het niet door de snijmesses kan worden gegrepen (bijv., door het over de schouder te hangen).

Inspecteer het vlak dat geknipt moet worden en verwijder draden en andere elementen.

Wanneer de snijmesses door een bijzonder harde tak of iets anders (bijv. een draad in een heg) tot stilstand komen en de remming niet kan worden opgeheven door de heggenschaar terug te trekken, dient eerst de motor uitgeschakeld en de stekker uit het stopcontact getrokken te worden, alvorens de oorzaak van de blokkering met de hand uit het snijmes wordt verwijderd.

Leg voor andere handelingen (bijv. twijgen of snijgoed verwijderen) de machine buiten het werkgebied neer.

Leg de machine zo neer, dat niemand in gevaar kan worden gebracht.

Trek de stekker uit het stopcontact wanneer u de heggenschaar heeft neergelegd.

Schuif altijd de opberghouder op de snijmesses wanneer u de machine opbergt of vervoert. (Er goed overheen schuiven: Metabo-markering is naar boven gericht).

Draag de machine alleen aan de beugelgreep.

5. Overzicht

Zie pagina 2.

- 1 Schakelaar (tweehand-veiligheidsbediening)
- 2 Schakelaar (tweehand-veiligheidsbediening)
- 3 Schakelaar (tweehand-veiligheidsbediening)
- 4 Beugelgreep
- 5 Handbescherming
- 6 Opberghouder
- 7 Snijmes
- 8 Aanstootbescherming met twijgtoevoer
- 9 Ontlastinrichting kabeltrek

6. Inbedrijfstelling

 **Controleer, voordat de machine in gebruik wordt genomen, of de op het typeplaatje aangegeven spanning met de netspanning overeen komt.**

Om te voorkomen dat de stekker van de heggenschaar per ongeluk uit het verlengsnoer wordt getrokken, dient u zoals aangegeven het verlengsnoer op de kabeltrek-ontlastinrichting (9) aan te brengen (Afbeelding, pagina 2).

Opmerking: de kabelreolontlastingsbeveiliging is zo geconstrueerd dat de vaakst voor het buitenbereik gebruikte toegestane verlengsnoeren (H07 RN-F 3G1,5 / 3G1,0) optimaal gehouden worden. Voor andere, eveneens voor het buitenbereik toegestane verlengsnoeren raden we aan om de kabeltrekontlastingsband te gebruiken, best.-nr. 6.31070.

Snelstop controleren: machine kort in- en weer uitschakelen. Laat de machine repareren wanneer de afremtijd duidelijk langer wordt.

7. Gebruik

7.1 In-/uitschakelen

Inschakelen (tweehand-veiligheidsbediening):

- Voor normaal gebruik: schakelaar (2) en schakelaar (3) indrukken.
- Voor een groter bereik: schakelaar (1) en schakelaar (2) indrukken.

Uitschakelen:

Een van beide ingedrukte schakelaars loslaten.

Door de gepatenteerde snelstop komen de snijmesses binnen 0,05 seconden tot stilstand.

 Laat de machine repareren wanneer de afremtijd duidelijk langer wordt.

Het geluid dat soms bij de snelstop van de machine optreedt, is eigen aan het type en heeft geen invloed op de functie of de levensduur.

7.2 Reiniging van het snijmes (afhankelijk van het gebruik)

 **Voor het reinigen:** machine uitschakelen.

Trek de stekker uit het stopcontact.

 Draag veiligheidshandschoenen.

Verontreinigingen, bladresten, etc. verwijderen (bijv. met een kwast of doek)

Na het reinigen: Snijmes met Metabo-heggenschaar-onderhoudsolie 6.30474 of pump spray 6.30475 (biologisch afbreekbaar) behandelen.

8. Onderhoud

Het verdient aanbeveling stomp geworden snijmesses in een gespecialiseerde werkplaats te laten slijpen. De snijmesses regelmatig op beschadiging controleren en, indien nodig, direct in een gespecialiseerde werkplaats laten herstellen.

9. Toebehoren

Gebruik uitsluitend originele Metabo toebehoren.

Compleet toebehorenprogramma zie www.metabo.com of hoofdcatalogus.

10. Reparatie

Reparaties aan elektrische gereedschappen mogen uitsluitend door een erkende vakman worden uitgevoerd!

Neem voor elektrisch gereedschap van Metabo dat gerepareerd dient te worden contact op met uw Metabo-vertegenwoordiging. Zie voor adressen www.metabo.com.

Onderdeellijsten kunt u downloaden via www.metabo.com.

 Bij vervanging van de koolborstels dient uit veiligheidsoverwegingen ook de veiligheidsinrichting (Onderdelenlijst, pos. 26) te worden vernieuwd.

11. Milieubescherming

Neem de nationale voorschriften in acht voor een milieuvriendelijke verwijdering en de recycling van afgedankte machines, verpakkingen en toebehoren.

 Alleen voor EU-landen: Geef uw elektrogereedschap nooit met het huisvuil mee! Volgens de Europese richtlijn 2012/19/ EU inzake gebruikte elektrische en elektronische apparaten en de vertaling hiervan in de nationale wetgeving dienen oude elektroapparaten gescheiden te worden ingezameld en op milieuvriendelijke wijze te worden afgevoerd.

12. Technische gegevens

Toelichting bij de gegevens van pagina 3.

Wijzigingen en technische verbeteringen voorbehouden.

\varnothing max. = maximale snijkraft
 L = nuttige meslengte
 n_0 = knipsnelheid bij onbelast toerental
 P_1 = nominaal vermogen
 m = gewicht zonder netsnoer

Totale trillingswaarde (vectorsom van drie richtingen) bepaald volgens EN 60745:

a_h = trillingsemisiewaarde (onbelast toerental)
 K_h = onzekerheid (trilling)

Het trillingsniveau dat in deze aanwijzingen wordt aangegeven is gemeten in overeenstemming met een volgens EN 60745 genormeerde meetmethode en kan worden gebruikt om elektrische gereedschappen met elkaar te vergelijken. Het is ook geschikt voor een voorlopige inschatting van de trillingsbelasting.

Het aangegeven trillingsniveau geldt voor de belangrijkste toepassingen van het elektrisch gereedschap. Wanneer het elektrisch gereedschap echter voor andere toepassingen wordt gebruikt, met afwijkend inzetgereedschap of onvoldoende onderhoud, kan het trillingsniveau afwijken. Hierdoor kan de trillingsbelasting voor de hele werkruimte aanmerkelijk worden verhoogd.

Voor een precieze beoordeling van de trillingsbelasting dienen ook de tijden in aanmerking te worden genomen waarin het apparaat uitgeschakeld is of weliswaar loopt, maar niet in gebruik is. Hierdoor kan de trillingsbelasting voor de hele werkruimte aanmerkelijk worden verlaagd.

Stel extra veiligheidsmaatregelen vast voor de beveiliging van de gebruiker tegen het effect van trillingen, zoals bijvoorbeeld: onderhoud van elektrisch en inzetgereedschap, het warmhouden

van de handen en de organisatie van arbeidsprocessen.

Karakteristiek A-gekwalificeerd geluidsniveau:

L_{pA} = geluidsdruk niveau
 L_{WA} = geluidsvermogensniveau
 K_{pA} , K_{WA} = onzekerheid
 $L_{WA(G)}$ = gegarandeerd geluidsvermogensniveau conform 2000/14/EG



 **Draag oorbeschermers!**

Meetgegevens volgens de norm EN 60745.

Machine van beveiligingsklasse II
 ~ Wisselstroom

De vermelde technische gegevens zijn tolerantiewaarden (overeenkomstig de telkens geldige norm).

Istruzioni originali

1. Dichiarazione di conformità

Dichiariamo sotto la nostra completa responsabilità: I presenti tagliasiepi, identificati dal modello e dal numero di serie *1), sono conformi a tutte le disposizioni pertinenti delle direttive *2) e delle norme *3). Documentazione tecnica presso *4) - vedi pag. 3.

2000/14/CE: Procedimento di valutazione della conformità secondo appendice V.

2. Utilizzo conforme

Questo tagliasiepi è adatto per il taglio di siepi e cespugli.

Eventuali danni derivanti da un uso improprio dell'elettrotensile sono di esclusiva responsabilità dell'operatore.

È obbligo rispettare le prescrizioni generali per la prevenzione degli infortuni nonché le norme sulla sicurezza allegate.

3. Avvertenze generali di sicurezza



Per proteggere la propria persona e per una migliore cura dell'elettrotensile stesso, attenersi alle parti di testo contrassegnate con questo simbolo!



ATTENZIONE – Al fine di ridurre il rischio di lesioni leggere le istruzioni per l'uso.



ATTENZIONE Leggere tutte le avvertenze sulla sicurezza e le relative istruzioni.

Eventuali omissioni nell'adempimento delle avvertenze di sicurezza e delle istruzioni potranno causare scosse elettriche, incendi e/o lesioni gravi.

Conservare tutte le avvertenze di sicurezza e le istruzioni per un uso futuro.

L'elettrotensile andrà consegnato esclusivamente insieme al presente documento.

4. Avvertenze specifiche di sicurezza

Tenere tutte le parti del corpo lontane dalla lama tagliasiepi. Con la lama in funzione, non cercare di rimuovere il materiale tagliato o di tenere fermo il materiale da tagliare.

Rimuovere l'eventuale materiale tagliato incastrato solo con l'utensile disattivato. Un momento di disattenzione durante l'impiego del tagliasiepi può essere causa di gravi lesioni.

Tenere il tagliasiepi dall'impugnatura a staffa quando la lama è ferma. Per il trasporto o per riporre il tagliasiepi, inserire sempre la custodia coprilama. Maneggiando con cautela l'utensile si riduce il pericolo di lesioni che possono essere causate dalla lama tagliasiepi.

Tenere l'utensile elettrico sulle superfici di presa isolate, per evitare che la lama da taglio entri in contatto con il proprio cavo di alimentazione. Il contatto della lama da taglio con un cavo sotto tensione può mettere sotto tensione anche i componenti metallici dell'apparecchio e provocare così una scossa elettrica.

Tenere il cavo lontano dall'area di taglio.

Durante in lavoro il cavo può venire tagliato inavvertitamente, se è nascosto tra i cespugli.

Estrarre la spina dalla presa prima di eseguire qualunque intervento di regolazione, modifica, manutenzione o pulizia.

L'impianto elettrico a cui è collegato il tagliasiepi dovrebbe essere dotato di un circuito di sicurezza per corrente differenziale (con corrente di attivazione max. 30 mA).



Scollegare immediatamente la spina dalla rete, se il cavo viene danneggiato o reciso.



Non utilizzare l'utensile in caso di pioggia o su siepi bagnate.



Frizione di sicurezza Metabo S-automatic. Quando interviene la frizione di sicurezza disattivare immediatamente l'utensile.

Le persone di età inferiore a 16 anni non devono utilizzare il tagliasiepi.

Non utilizzare mai l'utensile se non è completo di tutte le sue parti o se sull'utensile sono state eseguite delle modifiche non autorizzate.

Non attivare l'utensile se mancano dei componenti o i dispositivi di protezione, o se questi sono guasti.

L'utensile è dotato di un dispositivo di arresto rapido. Far riparare l'utensile se il tempo di arresto si prolunga molto.

Indossare le protezioni acustiche. Il rumore può provocare la perdita dell'udito.

Pericolo di lesioni a causa dei taglienti della lama affilati. Non toccare la lama. Indossare guanti di protezione.

Durante il lavoro con il tagliasiepi indossare sempre occhiali protettivi, guanti di protezione e calzature adatte.

Durante il lavoro tenere sempre saldamente l'utensile con entrambe le mani e assumere una postura sicura. Fare attenzione agli ostacoli nell'area di lavoro, pericolo di inciampo. Tenere la lama tagliasiepi lontano dal corpo.

La spina e i raccordi dei cavi di prolunga devono essere riparati dagli spruzzi d'acqua.

Utilizzare solo cavi di prolunga approvati per l'impiego all'aperto.

Prima di iniziare il lavoro controllare che il cavo dell'alimentazione e il cavo di prolunga non presentino danneggiamenti. Utilizzare solo cavi di alimentazione e cavi di prolunga integri.

Posizionare il cavo di prolunga in modo che non possa essere raggiunto dalla lama tagliasiepi (ad es. farlo passare sopra la spalla).

Controllare le superfici da tagliare e rimuovere eventuali fili di ferro o altri corpi estranei.

Quando la lama tagliasiepi si arresta a causa di un ramo particolarmente duro o di un corpo estraneo (ad esempio un fil di ferro in una siepe) e non è possibile rimuovere l'ostacolo tirando indietro il tagliasiepi, è necessario anzitutto spegnere il motore ed estrarre la spina dalla presa, prima di rimuovere con le mani la causa del blocco dalla lama tagliasiepi.

Per le altre attività (ad esempio rimozione di rami o materiale tagliato) riporre l'utensile al di fuori dell'area di lavoro.

Riporre l'utensile in modo che nessuno possa ferirsi.

Dopo aver riposto il tagliasiepi estrarre la spina dalla presa.

Per riporre e per trasportare l'utensile inserire sempre la custodia coprilama sulla lama tagliasiepi. (Posizione corretta: con la scritta Metabo rivolta verso l'alto).

Trasportare l'utensile solo dall'impugnatura a staffa.

5. Panoramica generale

Vedere pagina 2.

- 1 Interruttore (impiego di sicurezza a due mani)
- 2 Interruttore (impiego di sicurezza a due mani)
- 3 Interruttore (impiego di sicurezza a due mani)
- 4 Impugnatura a staffa
- 5 Protezione per le mani
- 6 Custodia coprilama
- 7 Lama tagliasiepi
- 8 Protezione anticorricolo con accompagnamento del ramo
- 9 Dispositivo antitrazione del cavo

6. Messa in funzione

 **Prima della messa in funzione verificare che la tensione di alimentazione elettrica disponibile corrisponda ai dati elettrici riportati sulla targhetta del modello.**

Per evitare che la spina del tagliasiepi venga scollegata inavvertitamente dal cavo di prolunga, far passare il cavo di prolunga nel dispositivo antitrazione, come mostrato (9) (figura, pagina 2).

Nota: il dispositivo di scarico della trazione del cavo è progettato, in modo tale che le prolunghie omologate (H07 RN-F 3G1,5 / 3G1,0) più frequentemente utilizzate per la zona esterna possano essere tenute in modo ottimale.

Per altre prolunghie, ugualmente omologate per la zona esterna, si raccomanda l'utilizzo del nastro di scarico della trazione del cavo, numero d'ordine 6.31070.

Controllare l'arresto rapido:

Attivare e disattivare in rapida sequenza l'utensile. Far riparare l'utensile se il tempo di arresto si prolunga molto.

7. Utilizzo

7.1 Attivazione/disattivazione

Attivazione (impiego di sicurezza a due mani):

- Per l'impiego normale: premere l'interruttore (2) e l'interruttore (3).
- Per un maggiore raggio d'azione: premere l'interruttore (1) e l'interruttore (2).

Disattivazione:

Rilasciare uno dei due interruttori azionati.

Grazie al dispositivo di arresto rapido, la lama tagliasiepi di arresta entro 0,05 secondi.

 Far riparare l'utensile se il tempo di arresto si prolunga molto.

Il rumore che si può sentire a volte durante l'arresto rapido dell'utensile dipende dal tipo di costruzione, e non influisce in alcun modo sul funzionamento e sulla durata dell'utensile.

7.2 Pulizia della lama tagliasiepi

(dopo ogni utilizzo)

 **Prima della pulizia:**

Disattivare l'utensile.

Staccare la spina dalla presa.

 Indossare guanti di protezione.

Rimuovere le impurità, i resti di foglie e gli altri residui (ad es. con un pennello o un panno)

Dopo la pulizia: trattare la lama tagliasiepi con l'olio per la manutenzione di tagliasiepi Metabo 6.30474 o con lo spray a pompa 6.30475 (biodegradabile).

8. Manutenzione

Si raccomanda di far affilare le lame tagliasiepi smussate presso un'officina specializzata.

Controllare periodicamente che la lama tagliasiepi non presenti danneggiamenti e, se necessario, farla riparare immediatamente presso un'officina specializzata.

9. Accessori

Utilizzare esclusivamente gli accessori originali Metabo.

Il programma completo degli accessori si trova su www.metabo.com oppure nel catalogo principale.

10. Riparazione

Le eventuali riparazioni degli utensili elettrici devono essere eseguite esclusivamente da tecnici / elettricisti specializzati!

Nel caso di elettrostrumenti Metabo che necessitino di riparazioni rivolgersi al proprio rappresentante

Metabo di zona. Per gli indirizzi, consultare il sito www.metabo.com.

Gli elenchi delle parti di ricambio possono essere scaricati dal sito www.metabo.com.

 In caso di sostituzione delle spazzole di carbone, per motivi di sicurezza deve essere sostituito anche il dispositivo di sicurezza (elenco dei ricambi, n. 26).

11. Tutela dell'ambiente

Attenersi alle norme nazionali riguardo allo smaltimento eco-compatibile e al riciclaggio di utensili fuori servizio, confezioni ed accessori.

 Solo per i Paesi UE: non smaltire gli utensili elettrici con i rifiuti domestici! Secondo la Direttiva europea 2012/19/EU sugli utensili elettrici ed elettronici usati e l'applicazione nel diritto nazionale, gli elettroutensili usati devono essere smaltiti separatamente e sottoposti ad un sistema di riciclaggio ecologico.

12. Dati tecnici

Spiegazioni relative ai dati riportati a pagina 3.

Ci riserviamo il diritto di apportare modifiche per il miglioramento tecnologico.

- \varnothing_{max} = Massimo spessore di taglio
- L = Lunghezza utile della lama
- n_0 = Numero di tagli con funzionamento a vuoto
- P_1 = Assorbimento nominale di potenza
- m = Peso senza cavo di alimentazione

Valore complessivo delle vibrazioni (somma vettoriale delle tre direzioni) calcolato secondo la norma EN 60745:

- a_h = Valore emissione vibrazioni (giri a vuoto)
- K_h = Incertezza (vibrazioni)

Il livello di vibrazioni indicato nelle presenti istruzioni è stato rilevato seguendo una procedura di misurazione conforme alla norma EN 60745 e può essere utilizzato per mettere a confronto gli utensili elettrici. Lo stesso è idoneo anche per una valutazione temporanea della sollecitazione da vibrazioni.

Il livello di vibrazioni indicato rappresenta gli impieghi principali dell'utensile elettrico. Qualora l'utensile elettrico venisse utilizzato per altri impieghi, con accessori differenti oppure con manutenzione insufficiente, il livello di vibrazioni può differire. Questo può aumentare sensibilmente la sollecitazione da vibrazioni per l'intero periodo di tempo operativo.

Per una valutazione precisa della sollecitazione da vibrazioni bisognerebbe considerare anche i tempi in cui l'apparecchio è spento oppure è acceso senza però essere utilizzato. Questo può ridurre sensibilmente la sollecitazione da vibrazioni per l'intero periodo di tempo operativo.

Adottare misure di sicurezza supplementari per proteggere l'utilizzatore dall'effetto delle vibrazioni, come ad esempio: manutenzione dell'utensile

elettrico e degli accessori, mani calde, organizzazione dello svolgimento del lavoro.

Livello sonoro classe A tipico:

- L_{pA} = Livello di pressione acustica
- L_{WA} = Livello di potenza acustica
- K_{pA}, K_{WA} = Incertezza
- $L_{WA(G)}$ = Livello di potenza sonora garantito secondo 2000/14/CE



 **Indossare le protezioni acustiche!**

Valori di misura rilevati secondo EN 60745.

- Utensile in classe di protezione II
- ~ Corrente alternata

I suddetti dati tecnici sono soggetti a tolleranze (in funzione dei rispettivi standard validi).

Manual original

1. Declaración de conformidad

Declaramos con responsabilidad propia: Estos cortasetos, identificados por tipo y número de serie *1), corresponden a las disposiciones correspondientes de las directivas *2) y de las normas *3). Documentación técnica con *4) - ver página 3.

2000/14/CE: Procedimientos de evaluación de la conformidad según el anexo V.

2. Aplicación de acuerdo a la finalidad

Estos cortasetos han sido diseñados para la poda de setos y arbustos.

Los posibles daños derivados de un uso inadecuado son responsabilidad exclusiva del usuario.

Deben observarse las normas sobre prevención de accidentes aceptados de forma general y la información sobre seguridad incluida.

3. Instrucciones generales de seguridad



Para su propia protección y la de su herramienta eléctrica, observe las partes marcadas con este símbolo.



ADVERTENCIA: Lea el manual de instrucciones para reducir el riesgo de accidentes.



ADVERTENCIA Lea íntegramente todas las indicaciones de seguridad y las instrucciones. *La no observancia de las instrucciones de seguridad siguientes puede dar lugar a descargas eléctricas, incendios y/o lesiones graves.*

Guarde estas instrucciones de seguridad en un lugar seguro.

Si entrega su herramienta eléctrica a otra persona, es imprescindible acompañarla de este documento.

4. Instrucciones especiales de seguridad

Guarde una cierta distancia con la cuchilla. No intente quitar la broza ni sujetar el material que vaya a cortar mientras la cuchilla esté en movimiento. Elimine la broza adherida a la cuchilla y a la herramienta sólo con la herramienta desconectada. Cualquier despiste en el manejo del cortasetos puede causarles heridas graves.

Agarre el cortasetos por la empuñadura cuando la cuchilla se haya parado. Enfunde siempre la cuchilla en el soporte protector a la hora de transportar o almacenar la herramienta. Una manipulación cuidadosa de la

herramienta reduce el riesgo de lesiones por corte con la cuchilla.

Sostenga la herramienta eléctrica por la superficie aislante de agarre, ya que la cuchilla puede entrar en contacto con el cable de red. El contacto de la cuchilla con un cable conductor de corriente puede electrizar también las partes metálicas de la herramienta y causar una descarga eléctrica.

Mantenga alejado el cable de la zona de corte; de lo contrario, éste podría quedar oculto entre los matorrales y ser cortado por descuido mientras trabaja.

Extraiga el enchufe de la toma de corriente antes de realizar cualquier trabajo de ajuste, reparación, reequipamiento o limpieza en la herramienta.

La instalación eléctrica a la que se encuentre conectada el cortasetos debe estar provista de un interruptor diferencial (con una corriente de desconexión máxima de 30 mA).



Retire de inmediato el enchufe de la red si el cable se daña o sufre algún corte.



No utilice la herramienta con lluvia o en setos mojados.



Acoplamiento de seguridad S-automático de Metabo. Si se activa el acoplamiento de seguridad, desconecte inmediatamente la máquina.

El manejo del cortasetos no está autorizado para menores de 16 años.

Nunca use la herramienta incompleta o modificada sin autorización expresa.

No conecte la herramienta si ésta carece de alguna pieza o dispositivo de protección, o si detecta en ellos cualquier defecto.

La herramienta dispone de una parada instantánea. Lleve a reparar su herramienta cuando le resulte evidente que el tiempo de parada se prolonga más de lo habitual.

Lleve puestos cascos protectores. El efecto del ruido puede provocar pérdida auditiva.

Peligro de corte con la cuchilla afilada. No toque la cuchilla. Lleve siempre guantes protectores.

Lleve siempre gafas protectoras, guantes de trabajo y calzado apropiado a la hora de trabajar con la herramienta.

Siempre que trabaje con la herramienta sujétela con ambas manos y adopte una postura segura. Mantenga despejada la zona de trabajo para evitar tropiezos. Mantenga la cuchilla alejada del cuerpo.

Aquellos enchufes y acoplamientos pertenecientes a cables de prolongación han de ser a prueba de salpicaduras.

Utilice exclusivamente cables de prolongación homologados para su uso en el exterior.

Compruebe que no existan daños en el cable de alimentación de red o en el de prolongación antes de empezar a trabajar. Use sólo aquellos cables de alimentación de red y cables de prolongación que se encuentren en perfecto estado.

Extienda el cable de prolongación de manera que no pueda enredarse en la cuchilla (p. ej., colgando por los hombros).

Examine la superficie que vaya a cortar y retire de ella alambres o cuerpos extraños.

En caso de que la cuchilla se bloquee al toparse con una rama muy dura o con un cuerpo extraño (un alambre del seto) que no pueda eliminarse tirando del cortasetos, deberá desconectar el motor y extraer el enchufe de la toma antes de tratar de eliminar con las manos la causa del bloqueo.

Para realizar otro tipo de actividades (p. ej., quitar las ramas o el follaje cortado), deje la máquina fuera de la zona de trabajo.

Deje la máquina en un lugar en el que nadie pueda resultar herido.

Una vez que haya puesto la herramienta a buen recaudo, extraiga el enchufe de la toma de corriente.

Enfunde la cuchilla en el soporte protector a la hora de transportar o almacenar la herramienta. (Introdúzcala correctamente, con el grabado de Metabo mirando hacia arriba).

Agarre la herramienta sólo por la empuñadura.

5. Descripción general

Véase la página 2.

- 1 Interruptor (manejo bimanual de seguridad)
- 2 Interruptor (manejo bimanual de seguridad)
- 3 Interruptor (manejo bimanual de seguridad)
- 4 Empuñadura
- 5 Protección para las manos
- 6 Soporte protector
- 7 Cuchilla
- 8 Protección antichoque con guía para ramas
- 9 Dispositivo de recogida del cable

6. Puesta en marcha

 **Antes de enchufar compruebe que la tensión y la frecuencia de la red, indicadas en la placa de identificación, corresponden a las de la fuente de energía.**

Para evitar que el enchufe del cortasetos se salga del acoplamiento del cable de prolongación, disponga éste tal y como se muestra en el dispositivo de recogida del cable (9) (figura de la pág. 2).

Observación: el dispositivo de recogida del cable está construido de modo que los cables de prolongación permitidos más utilizados para el uso exterior (H07 RN-F 3G1,5 / 3G1,0) queden bien sujetos. Para otros cables de prolongación que también estén permitidos para el uso exterior, se recomienda utilizar la cinta de recogida del cable con n.º de pedido 6.31070.

Compruebe la parada instantánea: conecte la máquina y desconéctela al cabo de un instante. Lleve a reparar su herramienta cuando le resulte evidente que el tiempo de parada se prolonga más de lo habitual.

7. Manejo

7.1 Conexión y desconexión

Conexión (manejo bimanual de seguridad):

- Para un uso estándar: presione el interruptor (2) y el interruptor (3).
- Para lograr un mayor alcance: presione el interruptor (1) y el interruptor (2).

Desconexión:

Desconecte uno de los interruptores accionados.

Con el sistema patentado de parada instantánea la cuchilla queda completamente inmovilizada al cabo de 0,05 segundos.

 Lleve a reparar su herramienta cuando le resulte evidente que el tiempo de parada se prolonga más de lo habitual.

El ruido ocasionalmente generado en la fase de parada instantánea de la herramienta se debe a las características de diseño de la misma y no influye en su funcionamiento ni en su vida útil.

7.2 Limpieza de la cuchilla (en función del uso)

 **Antes de la limpieza:** desconecte la herramienta. Extraiga el enchufe de la toma de corriente.

 Lleve guantes protectores.

Elimine la suciedad (restos de hojas y similares) usando, p. ej., un pincel o un paño.

Después de la limpieza: lubrique la cuchilla con aceite especial para cortasetos Metabo 6.30474 o con la bomba pulverizadora 6.30475 (biodegradable).

8. Mantenimiento

Es recomendable llevar a afilar la cuchilla desgastada a un taller especializado. Compruebe regularmente que la cuchilla se encuentre en buen estado y póngala en manos de un taller especializado si fuera necesario.

9. Accesorios

Använd bara Metabos originaltillbehör.

Det kompletta tillbehörssortimentet hittar du på www.metabo.com eller i huvudkatalogen.

10. Reparación

Las reparaciones de herramientas eléctricas SOLAMENTE deben ser efectuadas por electricistas especializados

En caso de tener herramientas eléctricas que necesiten ser reparadas, diríjase, por favor, a su

representante de Metabo. En la página www.metabo.com encontrará las direcciones necesarias.

En la página web www.metabo.com puede descargar listas de repuestos.

 Por motivos de seguridad debe cambiar el dispositivo de seguridad (lista de repuestos, pos. 26) cada vez que renueve las escobillas.

11. Protección ecológica

Cumpla lo estipulado por las normativas nacionales relativas a la gestión ecológica de los residuos y al reciclaje de herramientas, embalaje y accesorios usados.

 Sólo para países de la UE. No tire las herramientas eléctricas en la basura. Según la directiva europea 2012/19/EU sobre residuos de aparatos eléctricos y electrónicos y aplicable por ley en cada país, las herramientas eléctricas usadas se deben recoger por separado y posteriormente llevar a cabo un reciclaje acorde con el medio ambiente.

12. Especificaciones técnicas

Notas explicativas sobre la información de la página 3.

Nos reservamos el derecho a efectuar modificaciones conforme al avance técnico.

\emptyset máx. = Máximo espesor de corte
 L = Longitud utilizable de la cuchilla
 n_0 = Número de cortes con marcha en vacío
 P_1 = Potencia de entrada nominal
 m = Peso sin cable a la red

Valor total de vibraciones (suma de vectores de las tres direcciones) determinado según EN 60745:

a_h = Valor de emisión de vibraciones (funcionamiento en vacío)
 K_h = Inseguridad (vibración)

El nivel de vibración que se especifica en las instrucciones se ha medido conforme al protocolo de medición establecido en la norma EN 60745 y puede utilizarse para comparar distintas herramientas eléctricas. También es útil para realizar un análisis provisional de la carga de vibraciones.

El nivel de vibración indicado es específico para las aplicaciones principales de la herramienta eléctrica. El nivel de vibración puede, no obstante, registrar variaciones si la herramienta eléctrica se emplea para otras aplicaciones, con herramientas de inserción distintas o si se ha efectuado un mantenimiento de la herramienta insuficiente. En estos casos, la carga de vibraciones podría aumentar considerablemente durante toda la sesión de trabajo.

A fin de obtener un análisis preciso de la carga de vibraciones también debe tenerse en cuenta los períodos en los que la herramienta está desconectada o conectada, pero no realmente en uso. En este caso, la carga de vibraciones podría

reducirse considerablemente durante un período de tiempo.

Adopte las medidas de seguridad adicionales para proteger al usuario del efecto de las vibraciones, como por ejemplo: mantenimiento de herramientas eléctricas y herramientas de inserción, manos calientes, organización de los procesos de trabajo.

Niveles acústicos típicos compensados A:

L_{pA} = Nivel de intensidad acústica
 L_{WA} = Nivel de potencia acústica
 K_{pA}, K_{WA} = Inseguridad
 $L_{WA(G)}$ = Nivel de potencia acústica garantizado según 2000/14/CE



 ¡Utilice auriculares protectores!

Valores de medición establecidos de acuerdo con EN 60745.

Herramienta con clase de protección II
 ~ Corriente alterna

Las especificaciones técnicas aquí indicadas se entienden dentro de determinadas tolerancias (conformes a las normas que rigen actualmente).

Manual original

1. Declaração de conformidade

Declaramos, sob nossa responsabilidade: Estas corta-sebes, identificadas pelo tipo e número de série *1), estão em conformidade com todas as disposições aplicáveis das Directivas *2) e Normas *3). Documentações técnicas junto ao *4) - vide página 3.

2000/14/CE: Processo de avaliação da conformidade de acordo com o anexo V.

2. Utilização autorizada

Este corta-sebes é adequado para cortar sebes e arbustos.

O utilizador é inteiramente responsável por qualquer dano que seja fruto de um uso indevido.

Deve sempre cumprir-se todas as regulamentações aplicáveis à prevenção de acidentes, assim como as indicações sobre segurança que aqui se incluem.

3. Recomendações gerais de segurança



Para sua própria protecção e para proteger a sua ferramenta eléctrica, cumpra muito em especial todas as referências marcadas com este símbolo!



AVISO – Ler as Instruções de Serviço para reduzir um risco de ferimentos e lesões.



AVISO Leia todas as indicações de segurança e instruções. *A um descuido no cumprimento das indicações de segurança e das instruções podem haver choque eléctrico, incêndio e/ou graves lesões*

Guarde todas as indicações de segurança e instruções para futuras consultas.

Quando entregar esta ferramenta eléctrica a outros, faça-o sempre acompanhado destes documentos.

4. Notas de segurança especiais

Mantenha todas as partes do corpo afastadas da lâmina de corte. Jamais tente retirar material cortado ou segurar o material a ser cortado, com a lâmina accionada. Remova o material cortado somente com a máquina desligada. Um momento de desatenção durante a utilização do corta-sebes pode causar-lhe graves ferimentos.

Carregue o corta-sebes no punho em arco com a lâmina de corte paralisada. Para o transporte ou quando for guardar o corta-sebes, deve sempre recolocar as capas de protecção.

O manuseamento cuidadoso com a máquina reduz o perigo de lesões com a lâmina de corte.

Segure a ferramenta eléctrica nas superfícies isoladas do punho, dado que a lâmina de corte poder entrar em contacto com o próprio cabo de alimentação. O contacto da lâmina de corte com um condutor de corrente eléctrica pode colocar as peças de metal da ferramenta sob tensão, e ocasionar um choque eléctrico.

Mantenha o cabo afastado da área de corte. O cabo pode ser encoberto pelos arbustos durante os trabalhos, podendo facilmente ser cortado por descuido.

Puxar a ficha da tomada de rede antes de proceder a qualquer ajuste, reequipamento, manutenção ou limpeza.

O sistema eléctrico, ao qual é conectado o corta-sebes, deve estar equipado com um interruptor diferencial (com no máx. 30 mA de corrente de activação).



No caso de danificação ou corte do cabo, deve imediatamente puxar a ficha da rede.



Não usar na chuva ou em sebes húmidas.



Embraiagem automática de segurança Metabo S-automatic. Desligar imediatamente a ferramenta a uma reacção da embraiagem automática de segurança.

Pessoas menores de 16 anos são proibidas de operar o corta-sebes.

Jamais deve usar uma máquina incompleta ou uma, na qual foi realizada uma alteração inadmitida.

Não ligar a máquina na ausência de partes da ferramenta ou dos equipamentos de protecção ou quando estes com defeito.

A máquina possui uma paragem rápida. Mandar reparar a máquina quando o tempo de paragem aumenta consideravelmente.

Utilize protecção auditiva. As influências do barulho podem afectar a audição.

Perigo de lesões devido a fios de lâmina cortantes. Não tocar na lâmina. Usar luvas de protecção.

Durante os trabalhos com o corta-sebes, deve sempre usar óculos de protecção, luvas de protecção e calçados adequados.

Segurar a máquina com ambas as mãos durante o trabalho e posicionar-se de forma segura. Tomar atenção quanto a empecilhos na área de trabalho; perigo de tropeços. Manter a lâmina de corte afastada do corpo.

Tanto a ficha, como os encaixes dos cabos de extensão, devem estar à prova de água.

Usar somente cabos de extensão homologados para utilização na área externa.

Antes do início do trabalho, deve sempre controlar a conexão de rede e o cabo de extensão quanto a

danificações. Usar somente cabos de conexão a rede e cabos de extensão em estado perfeito.

Guiar o cabo de extensão, de modo a que não possa ser atingido pelas lâminas de corte (p.ex. pendurar sobre o ombro).

Examinar a área a ser cortada e remover fios e arames ou outros corpo estranho.

Se devido ao corte de um galho muito duro ou um corpo estranho (arame na sebe), as lâminas de corte páram e o bloqueio não pode ser eliminado através da retirada do corta-sebes, deve-se por primeiro desligar a máquina e puxar a ficha da tomada de rede, para depois remover o empecilho manualmente do bloqueio das lâminas de corte.

Para efectuar as outras actividades (p.ex. remoção de galhos ou materiais cortados) deve sempre colocar a máquina fora da área de trabalho.

Colocar a máquina de lado, de modo a que ninguém possa correr um risco.

Depois de colocar a máquina de lado, deve puxar a ficha da tomada de rede.

Sempre deve colocar a capa de protecção sobre as lâminas de corte para guardar ou transportar a máquina. (Colocar correctamente: o letreiro da Metabo indica para cima).

Carregar a máquina somente no punho em arco.

5. Vista geral

Ver página 2.

- 1 Interruptor (utilização segura a duas mãos)
- 2 Interruptor (utilização segura a duas mãos)
- 3 Interruptor (utilização segura a duas mãos)
- 4 Punho em arco
- 5 Resguardo de mão
- 6 Capa de protecção
- 7 Lâmina de corte
- 8 Resguardo com conduta para galhos
- 9 Trínco de fixação do cabo eléctrico

6. Colocação em operação

 **Antes de ligar o cabo de alimentação verifique se a voltagem e a frequência da rede de alimentação se adequam aos valores inscritos na placa técnica da ferramenta.**

Para evitar com que a ficha do corta-sebes seja puxada involuntariamente da tomada de encaixe do cabo de extensão, deve conectar o cabo de extensão no trinco de fixação do cabo eléctrico (9) conforme indicado (figura, página 2).

Nota: O trinco de fixação do cabo eléctrico é fabricado de modo a que os cabos de extensão homologados mais utilizados para a área externa (H07 RN-F 3G1,5 / 3G1,0) são mantidos de forma otimizada.

Para os outros cabos de extensão, também homologados para a área externa, recomendamos a utilização da cinta de alívio de tracção para cabos, n.º de encom. 6.31070.

Controlar a paragem rápida:
Ligar e desligar brevemente a máquina. Mandar reparar a máquina quando o tempo de paragem aumenta consideravelmente.

7. Utilização

7.1 Ligar/desligar

Ligar (utilização segura a duas mãos):

- Para a utilização normal: premir o interruptor (2) e o interruptor (3).
- Para um maior alcance: premir o interruptor (1) e o interruptor (2).

Desligar:

Soltar um dos dois interruptores activados.

Devido ao dispositivo de paragem rápida patentado, as lâminas de corte páram no espaço de 0,05 segundos.

 Mandar reparar a máquina quando o tempo de paragem aumenta consideravelmente.

O ruído que oportunamente aparece na ocasião de uma paragem rápida da máquina, depende do modelo e não influencia sua função ou durabilidade.

7.2 Limpeza da lâmina de corte (após cada utilização)

 **Antes da limpeza:**
Desligar a máquina.
Puxar a ficha da tomada.

 Usar luvas de protecção.

Remover sujidades, restos de folhas e semelhantes (p.ex. com um pincel ou um pano)

Após a limpeza: tratar a lâmina de corte com óleo de manutenção para corta-sebes Metabo 6.30474 ou spray 6.30475 (biodegradável).

8. Manutenção

Recomenda-se mandar afiar as lâminas de corte embotadas numa oficina técnica. Controlar regularmente as lâminas de corte quanto a danificações e caso necessário, mandar consertá-las imediatamente numa oficina técnica.

9. Acessórios

Använd bara Metabos originaltillbehör.

Det kompletta tillbehörsortimentet hittar du på www.metabo.com eller i huvudkatalogen.

10. Reparações

As reparações do equipamento deste tipo APENAS podem ser efectuadas por pessoal qualificado!

Se sua ferramenta eléctrica Metabo necessitar de reparação, dirija-se ao seu Representante Metabo. Os endereços poderá encontrar sob www.metabo.com.

Poderá descarregar as Listas de peças sobressalentes no site www.metabo.com.

 Na ocasião de uma substituição das escovas de carvão, por motivos de segurança, também deve ser substituído o dispositivo de segurança (lista de sobressalentes, pos. 26).

11. Protecção do meio ambiente

Siga as determinações nacionais em relação à remoção e destruição ecológica de resíduos assim como, em relação à reciclagem de ferramentas usadas, embalagens e acessórios.

 Só para países da UE: não deitar as ferramentas eléctricas no lixo doméstico! De acordo com a directriz europeia 2012/19/EU sobre equipamentos eléctricos e electrónicos usados e na conversão ao direito nacional, as ferramentas eléctricas usadas devem ser recolhidas em separado e entregues a uma reciclagem ecologicamente correcta.

12. Dados técnicos

Há mais notas explicativas na página 3.

Reserva-se o direito de proceder a alterações devidas ao progresso tecnológico.

σ máx. = Espessura de corte máxima
 L = Comprimento útil da lâmina
 n_0 = Velocidade em vazio
 P_1 = Potência de absorção nominal
 m = Peso sem cabo de rede

Valor total de vibrações (soma vectorial de três direcções) averiguado conforme norma EN 60745:

a_h = Valor da emissão de vibrações (marcha em vazio)
 K_h = Insegurança (vibração)

O nível de vibrações indicado nestas instruções foi medido de acordo com um processo de medição padronizado na norma EN 60745, podendo ser utilizado para a comparação de ferramentas eléctricas. O mesmo adequa-se também para uma avaliação provisória do impacto de vibrações.

O nível de vibrações indicado representa as aplicações principais da ferramenta eléctrica. Porém, se a ferramenta eléctrica for aplicada para outros fins, com outros acessórios acopláveis ou com insuficiente manutenção, o nível de vibração pode variar. O mesmo pode aumentar consideravelmente o impacto de vibrações durante todo o período de operação.

Para uma avaliação exacta do impacto de vibrações também deverá considerar-se os tempos em que o aparelho fica desligado ou aquando ligado, porém não em operação. Isto pode reduzir nitidamente o impacto de vibrações durante todo o período de operação.

Determine medidas de segurança adicionais para proteger o operador diante das acções de vibrações, como por exemplo: Manutenção da ferramenta eléctrica e dos acessórios acopláveis, manter quente as mãos, organização de sequências de operação.

Valores típicos e ponderados pela escala A para o ruído:

L_{pA} = Nível de pressão sonora
 L_{WA} = Nível de energia sonora
 K_{pA}, K_{WA} = Insegurança
 $L_{WA(G)}$ = Nível de potência sonora garantido de acordo com 2000/14/CE



 Utilizar protecções auriculares.

Valores medidos de acordo com a norma EN 60745.

Máquina da classe de protecção II
 ~ Corrente alternada

Os dados técnicos indicados são tolerantes (de acordo com os padrões válidos individuais).

Bruksanvisning i original

1. Överensstämmelseintyg

Vi intygar att vi tar ansvar för att: häcksaxarna med följande typ- och serienummer *1) uppfyller kraven i alla gällande direktiv *2) och standarder *3).

Medföljande teknisk dokumentation *4) - se sid. 3.
2000/14/EG: Utvärderingsmetod för överensstämmelse enligt bilaga V.

2. Avsedd användning

Häcksaxarna är avsedda för klippning av häckar och buskar.

Användaren ansvarar för skador som uppstår pga. ej avsedd användning.

Följ gällande föreskrifter för skadeprevention och de medföljande säkerhetsanvisningarna.

3. Allmänna säkerhetsanvisningar



Följ anvisningarna i textavsnitten med den här symbolen, så förebygger du personskador och skador på elverktyget!



WARNING! – Läs bruksanvisningen, så är risken mindre för skador.



WARNING! Läs alla säkerhetsanvisningar och anvisningar. Följer du inte säkerhetsanvisningar och anvisningar kan det leda till elstöt, brand och/eller svåra skador.

Spara säkerhetsanvisningar och anvisningar för framtida bruk. Se till så att dokumentationen följer med elverktyget.

4. Särskilda säkerhetsanvisningar

Se till så att inga kroppsdelar kommer i kontakt med klippkniven. Ta aldrig bort klipp och håll aldrig i sånt som ska klippas när kniven är i rörelse. Ta inte bort fastklämt klipp innan du stängt av maskinen. Ett ögonblicks oaksamhet kan leda till svåra skador när du klipper med häcksaxen.

Bär häcksaxen i bygelhandtaget och se till så att klippkniven har stannat först. Sätt alltid på svärdskyddet när du transporterar och förvarar häcksaxen. Använd maskinen med förnuft, så minskar risken för skador på grund av klippkniven.

Håll i de isolerade handtagen eftersom det finns risk att knivarna i svärdet kan komma i kontakt med sladden till maskinen. Får knivarna i svärdet kontakt med strömförande ledning kan det spänningsätta maskinens metalldelar, så att du får en stöt.

Se till så att sladden inte kommer i kontakt med klippkniven. Sladden försvinner lätt in i buskagen, så att den kapas oavsiktligt vid klippning.

Dra alltid ur kontakten före inställning, omriggning, underhåll eller rengöring.

Vi rekommenderar att du ansluter häcksaxen via en jordfelsbrytare (med max. brytström på 30 mA).



Dra ur kontakten direkt om du skadar eller kapar sladden.



Klipp aldrig när det regnar eller om häcken är fuktig.



Metabo S-automatic-säkerhetskoppling. Om säkerhetskopplingen löser ut, slå genast av maskinen!

Låt inte personer under 16 år använda häcksaxen.

Använd aldrig en trasig eller modifierad maskin med otillåtna ändringar.

Slå aldrig på maskinen om maskindelar eller skyddsanordningar saknas eller är trasiga.

Maskinen har ett snabbstopp. Om inbromsningstiden blivit avsevärt längre, reparera maskinen.

Använd hörselskydd. Buller kan ge hörselskador.

Risk för personskador på grund av vass klippkniv. Rör aldrig klippkniven. Använd arbetshandskar!

Använd alltid skyddsglasögon, arbetshandskar och lämpliga skor när du arbetar med häcksaxen!

Håll alltid maskinen med båda händerna och stå stadigt. Se upp för hinder i arbetsområdet - snubbelrisk! Håll alltid klippkniven ut från kroppen.

Förlängningssladdarnas uttag och kontakter ska vara skyddsklassade.

Använd bara förlängningssladdar som är avsedda för utomhusbruk.

Kontrollera om förlängnings- och nätsladdarna är skadade innan du börjar arbeta. Använd bara hela förlängnings- och nätsladdar.

Lägg förlängningssladden så att den inte kommer i vägen för klippkniven (häng den t. ex. över axeln).

Kontrollera ytan du ska klippa och ta bort sladdar och andra främmande föremål.

Om klippkniven stannar på grund av en hård kvist eller främmande föremål (tråd i häcken) och blockeringen inte kan åtgärdas genom att dra tillbaka häcksaxen, så måste du först slå av motorn och dra ut kontakten ur uttaget innan du åtgärdar felet för hand på klippkniven.

När du gör annat (t.ex. tar bort grenar och klipp), lägg ifrån dig maskinen utanför arbetsområdet.

Lägg maskinen, så att ingen kan skadas av den.

Dra ur kontakten när du lagt ifrån dig häcksaxen!

Sätt alltid på svärdskyddet när du transporterar och förvarar häcksaxen. (Skjut på det ordentligt: Metabo-loggan ska vara uppåt).

Bär alltid maskinen i bygelhandtaget.

5. Översikt

Se sid. 2.

- 1 Strömbrytare (säkerhetsbrytare med tvåhandsmanövrering)
- 2 Strömbrytare (säkerhetsbrytare med tvåhandsmanövrering)
- 3 Strömbrytare (säkerhetsbrytare med tvåhandsmanövrering)
- 4 Bygelhandtag
- 5 Handskydd
- 6 Svärdskydd
- 7 Klippkniv
- 8 Stötskydd med grenmatning
- 9 Sladdavlastning

6. Driftstart

 **Kontrollera före driftstart att angiven spänning och frekvens på märkskylten överensstämmer med nätspänningen och nätfrekvensen.**

Fäst förlängningssladden i sladdavlastningen (9) (bild, sid. 2), så dras inte häcksaxens kontakt ur förlängningssladdens uttag av misstag.

OBS! Kabelavlastningen är konstruerad så att den vanligast använda utomhusgodkända förlängningskabeln (H07 RN-F 3G1,5 / 3G1,0) får optimalt fäste. För andra utomhusgodkända förlängningskablar rekommenderar vi att du använder kabelavlastningsband best.nr 6.31070.

Kontrollera snabbstoppet:

Slå på och av maskinen helt kort. Om inbromsningstiden blivit avsevärt längre, reparera maskinen.

7. Användning

7.1 Start/stopp

Slå på (säkerhetsbrytare med tvåhandsmanövrering):

- Normal användning: Tryck på brytare (2) och brytare (3).
- Vill du ha större räckvidd: Tryck på brytare (1) och brytare (2).

Stopp:

Släpp upp någon av de påverkade brytarna.

Det patenterade snabbstoppet stannar klippknivarna inom 0,05 sekunder.

 Om inbromsningstiden blivit avsevärt längre, reparera maskinen.

Ljudet som uppstår vid snabbstopp av maskinen hänger ihop med konstruktionen och påverkar inte funktionen och livslängden.

7.2 Rengöra klippkniven (efter varje användning)

 **Före rengöring:**
Slå av maskinen. Dra ur kontakten.

 Använd arbetshandskar!

Ta bort skräp, bladrest etc. (t.ex. med pensel eller duk).

Efter rengöring: Olja in klippkniven med Metabos häcksaxolja 6.30474 eller pumpspray 6.30475 (biologiskt nedbrytbar).

8. Underhåll

Vi rekommenderar att du lämnar in slöa klippknivar för slipning. Kontrollera med jämna mellanrum att klippknivarna inte är skadade och lämna ev. in dem för åtgärd.

9. Tillbehör

Använd bara Metabos originaltillbehör.

Det kompletta tillbehörssortimentet hittar du på www.metabo.com eller i huvudkatalogen.

10. Reparation

Elverktyg får bara repareras av behörig elektriker!

Metabo-elverktyg som behöver repareras skickar du till din Metabo-återförsäljare. Adresser, se www.metabo.com.

Du kan hämta reservdelslistor på www.metabo.com.

 Vid kolborstbyten måste du även byta säkerhetsanordningen (reservdelslistan, pos. 26) av säkerhetsskäl.

11. Miljöskydd

Följ nationella miljöföreskrifter för för omhändertagande och återvinning av uttjänta maskiner, förpackningar och tillbehör.

 Gäller bara EU-länder: Släng inte uttjänta elverktyg i hushållssoporna! Enligt EU-direktiv 2012/19/EU om uttjänta el- och elektronikprodukter samt enligt harmoniserad nationell lag ska uttjänta elverktyg källsorteras för miljövänlig återvinning.

12. Tekniska data

Förklaringar till uppgifterna på sid. 3.

Vi förbehåller oss rätten till tekniska förändringar.

σ max. = maximal klippkapacitet
L = Användbar klippknivslängd
 n_0 = Slagfrekvens obelastad
 P_1 = Nominell effektförbrukning
m = Vikt utan nåtssladd

Totalvibrationsvärde (vektorsumma i tre led) beräknad enligt EN 60745:

a_h = Vibrationsemissionsvärde
(obelastad)

K_h = Onoggrannhet (vibrationer)

De angivna vibrationsnivåerna i anvisningen är uppmätta enligt standardmätmetoderna i EN 60745 och går att använda för att jämföra elverktyg med varandra. De går även att använda för att uppskatta vibrationsbelastningen.

Den angivna vibrationsnivån avser elverktygets huvudsakliga användningsområde. Vibrationsnivån kan avvika om elverktyget blir använt för andra användningsområden, med andra verktyg eller otillräckligt underhåll. Det kan öka vibrationsbelastningen avsevärt under hela arbetsintervallet.

Vill du ha en noggrann uppskattning av vibrationsbelastningen, bör du även ta med tiden maskinen är av eller igång utan belastning i beräkningen. Det kan sänka vibrationsbelastningen avsevärt under hela arbetsintervallet.

Lägg även in extra säkerhetsåtgärder för att skydda användaren från vibrationspåverkan som t.ex.: Underhåll av elverktyg och verktyg, handvärmning, organiserade arbetsmetoder.

Typisk A-viktad ljudnivå:

L_{pA} = Ljudtrycksnivå

L_{WA} = Ljudeffektsnivå

K_{pA} , K_{WA} = Onoggrannhet

$L_{WA(G)}$ = garanterad ljudeffektsnivå enligt 2000/14/EG



Använd hörselskydd!

Mätvärden är fastställda enligt EN 60745.

Maskinen har skyddsklass II

~ Växelström

I tekniska data ovan tas även hänsyn till gällande toleranser (motsvarande respektive gällande standard).

Alkuperäiset ohjeet

1. Vaatimustenmukaisuus vakuutus

Vakuutamme yksinomaisella vastuullamme: Nämä pensasleikkurit, merkitty tyypitunnuksella ja sarjanumerolla *1), vastaavat direktiivien *2) ja normien *3) kaikkia asiaankuuluvia määräyksiä. Teknisten asiakirjojen säilytyspaikka *4) - katso sivu 3.

2000/14/EY: Vaatimustenmukaisuuden arviointimenetelmä liitteen V mukaan.

2. Määräystenmukainen käyttö

Nämä pensasleikkurit sopivat pensaiden ja pensaitojen leikkaamiseen.

Käyttäjä vastaa kaikista määräysten vastaisesta käytöstä johtuvista vaurioista.

Yleisiä tapaturmantorjuntaohjeita ja mukana toimitettuja turvallisuusohjeita on noudatettava.

3. Yleiset turvallisuusohjeet



Huomioi tällä symbolilla merkityt tekstikohdat suojataksesi itseäsi ja sähkötyökaluasi!



VAROITUS – lue käyttöohjeet, jotta saat pienennettyä loukkaantumisvaaraa.



VAROITUS Lue kaikki turvallisuusohjeet ja neuvot. Turvallisuusohjeiden ja neuvojen noudattamatta jättäminen saattaa aiheuttaa sähköiskun, tulipalon ja/tai vakavia vammoja.

Säilytä kaikki turvallisuusohjeet ja neuvot huolellisesti tulevaa käyttöä varten.

Anna sähkötyökalu vain yhdessä näiden asiakirjojen kanssa eteenpäin.

4. Erityiset turvallisuusohjeet

Pidä kaikki ruumiinosat leikkuterästä kaukana. Älä yritä poistaa lehtiä tai oksia terän pyöriessä **äläkä pidä leikattavasta materiaalista kiinni.**

Poista kiinnitarttuneet lehdet tai oksat vain koneen ollessa pois päältä. Hetken epätarkkaavaisuus pensasleikkuria käytettäessä voi johtaa vakaviin vammoihin.

Kanna pensasleikkuria kaarikahvasta leikkuterän ollessa pysähdyksissä. Pensasleikkuria kuljettaessa tai säilytettäessä on terän päälle laitettava aina suojus. Koneen huolellinen käsittely pienentää leikkuterän aiheuttamaa loukkaantumisvaaraa.

Pidä sähkötyökalusta kiinni sen eristetyistä kahvapinnoista, koska terä saattaa vahingossa osua työkalun verkkojohtoon. Jos terä osuu jännitteelliseen johtoon, jännite voi johtua myös laitteen metalliosiin, ja siitä voi seurata sähköisku.

Pidä johto leikkuualueelta kaukana.

Työskentelyn aikana johto voi olla pensaikossa piilossa ja voit vahingossa leikata sen poikki.

Vedä pistoke irti pistorasiasta ennen säätöjen, muutostöiden, huoltotöiden tai puhdistuksen suorittamista.

Sähkölaite, johon pensasleikkuri liitetään, tulisi olla varustettu erotusvirran suojajytkimellä (maks. 30 mA laukaisuvirta).



Irrota pistoke heti verkosta, jos johto vaurioitui tai se leikattiin poikki.



Älä käytä sateessa tai märässä pensaidoissa.



Metabo S-automatic varmuuskytkin. Jos varmuuskytkin menee päälle, sammuta kone heti.

Alle 16-vuotiaat henkilöt eivät saa käyttää pensasleikkuria.

Älä koskaan käytä epätäydellistä konetta tai konetta, johon on tehty luvattomia muutoksia.

Älä kytke konetta päälle, jos laitteen osia tai suojalaitteita puuttuu tai ne ovat viallisia.

Koneessa on pikapysäytys. Vie kone korjattavaksi, kun pysäytysaika on huomattavasti pidentynyt.

Käytä kuulosuojaimia. Melu voi aiheuttaa kuulovammoja.

Terävistä veitsisärmistä loukkaantumisvaara. Älä kosketa terää. Käytä suojakäsineitä.

Käytä aina suojalaseja, suojakäsineitä ja sopiva jalkineita pensasleikkurilla työskennellessäsi.

Pidä koneesta aina kiinni molemmin käsin ja ota tukeva asento. Varo työalueella olevia esteitä, varo tölppiä. Pidä leikkuterä kaukana vartalosta.

Jatkojohtojen pistokkeiden ja liitosten täytyy olla roiskeveesisuojattuja.

Käytä vain jatkojohtoa, joka on tarkoitettu ulkokäyttöön.

Tarkasta verkkoliitäntäjohto ja jatkojohtojen vauriot ennen työn aloittamista. Käytä vain virheetöntä verkkoliitäntäjohtoa ja jatkojohtoa.

Jatkojohto on laitettava siten, että se ei tartu leikkuteräin (esim. ripustettava olkapään yli).

Tutki leikattavat pinnat ja poista langat tai muut vieraat esineet.

Jos leikkuterä pysähtyy erityisen kovan oksan tai vieraan esineen takia (lanka pensaassa) ja pensasleikkuri ei irtoa vetämällä, moottori on sammutettava ensin ja pistoke vedettävä pistorasiasta ennen kuin kiinnitarttumisen syy voidaan poistaa käsin leikkuterästä.

Muita toimintoja varten (esim. oksien tai muun leikattavan poistaminen) kone on laitettava työalueen ulkopuolelle.

Laske kone käsistäsä siten, että se ei ole kenellekään vaaraksi.

Vedä pistoke pistorasiasta laskettuasi pensasleikkurin käsistäsä.

Säilytystä ja kuljetusta varten leikkuuterän päälle on aina laitettava suojus. (Oikea työntö päälle: Metabo-teksti näyttää ylöspäin).

Kanna konetta vain kaarikahvasta.

5. Yleiskuva

Katso sivu 2.

- 1 Katkaisin (turvakäyttö kaksin käsin)
- 2 Katkaisin (turvakäyttö kaksin käsin)
- 3 Katkaisin (turvakäyttö kaksin käsin)
- 4 Kaarikahva
- 5 Käsisuoja
- 6 Säilytysuojus
- 7 Leikkuuterä
- 8 Kosketussuoja kaksoisohjauksella
- 9 Johdon ohjaussuunta

6. Käyttöönotto

! Ennen käyttöönottoa on verrattava, vastaako nimikilvessä ilmoitettu verkkojännite ja verkkoataajuus sähköverkkonne tietoja.

Vältäaksesi, että pensasleikkurin pistoke irtoaa vahingossa jatkohdron liitosrasiasta, laita jatkojohto kuvan mukaisesti johdon ohjaukseen (9) (kuva, sivu 2).

Huomautus: Vedonestinjärjestelmä on suunniteltu niin, että siihen voidaan kiinnittää optimaalisesti yleisimmät ulkokäyttöön hyväksytyt jatkojohdot (H07 RN-F 3G1,5 / 3G1,0).

Muiden, niin ikään ulkokäyttöön hyväksytyjen jatkojohdosten kanssa suosittelemme käyttämään vedonestinhinnaa, tilausnumero 6.31070.

Pikapysäytyksen tarkistus: kytke kone lyhyesti päälle ja taas päältä. Vie kone korjattavaksi, kun pysäytysaika on huomattavasti pidentynyt.

7. Käyttö

7.1 Päälle-/poiskytkeminen

Päällekytkentä (turvakäyttö kaksin käsin):

- Normaali käyttö: Paina katkaisimesta (2) ja katkaisimesta (3).
- Suurempi ulottuvuus: Paina katkaisimesta (1) ja katkaisimesta (2).

Sammuttaminen:

Päästä toinen painetuista katkaisimista irti.

Patentoidun pikapysäytyksen ansioista leikkuuterä pysähtyy 0,05 sekunnin kuluessa.

! Vie kone korjattavaksi, kun pysäytysaika on huomattavasti pidentynyt.

Ääni, joka joskus kuuluu koneen pikapysäytyksen yhteydessä, johtuu rakenteesta, eikä vaikuta mitenkään toimintoon ja käyttöikään.

7.2 Leikkuuterän puhdistus

(aina käytön jälkeen)

! Ennen puhdistusta: Sammuta kone.

Irrota pistoke pistorasiasta.

! Käytä suojakäsineitä.

Poista roskat, lehdet jne. (esim. pensselillä tai rätilällä)

Puhdistuksen jälkeen: Käsittele leikkuuterä Metabo-pensasleikkuri huoltoöjlyllä 6.30474 tai pumppusprayllä 6.30475 (biologisesti hajoaava).

8. Huolto

On suositeltavaa antaa erikoiskorjaamon teroittaa tylsyneet leikkuuterät. Tarkasta leikkuuterä vaurioista säännöllisesti ja anna erikoiskorjaamon tarvittaessa korjata se välittömästi.

9. Lisätarvikkeet

Käytä ainoastaan alkuperäisiä Metabolisätarvikkeita.

Lisätarvikkeiden täydellinen valikoima katso www.metabo.com tai pääluettelot.

10. Korjaus

Sähkötyökalujen korjaustöitä saavat suorittaa ainoastaan sähköalan ammattilaiset!

Jos Metabo-sähkötyökalusi tarvitsevat korjausta, ota yhteyttä Metabo-edustajaan. Osoitteet, katso www.metabo.com.

Varaosalistat voit imuroida osoitteesta www.metabo.com.

! Hiiliharjoja uusittaessa on turvallisuussyistä myös varolaitteet (varaosaluettelo, as. 26) uusittava.

11. Ympäristönsuojelu

Noudata käytöstä poistettujen koneiden, pakkausten ja lisätarvikkeiden hävittämistä ja kierrätystä koskevia kansallisia määräyksiä.

! Vain EU-maille: Älä hävitä sähkötyökalua kotitalousjätteen mukana! EU-direktiivin 2012/19/EU mukaan koskien käytettyjä sähkö- ja elektroniikkalaitteita, käytöstä poistetut sähkötyökalut on kerättävä erikseen ja vietävä ympäristöä säästävään kierrätykseen.

12. Tekniset tiedot

Selityksiä sivulla 3 oleville tiedoille.

Pidämme oikeuden suorittaa teknisen kehityksen vaatimia muutoksia.

Ø max. = maksimi leikkuuvahvuus
L = käyttökelponen terän pituus
n₀ = leikkuuluku tyhjäkäynnissä
P₁ = nimellisottoteho

fi SUOMI

m =paino ilman verkkojohtoa

Värähtelyn kokonaisarvo (kolmen suunnan vektorisumma), määritetty EN 60745 mukaan:

a_h =tärinäarvo (joutokäynti)

K_h =epävarmuus (värähtely)

Tässä ohjekirjassa ilmoitettu värähtelytaso on mitattu normin EN 60745 mukaisella mittaussuunnalla ja sitä voidaan käyttää sähkötyökalujen keskinäiseen vertailuun. Se soveltuu myös värähtelykuormituksen alustavaan arviointiin.

Ilmoitettu värähtelytaso edustaa sähkötyökalun pääasiallisia käyttösovelluksia. Värähtelytaso voi kuitenkin poiketa tästä, jos sähkötyökalua käytetään muihin sovelluksiin, toisenlaisilla käyttöterillä tai sen huoltotoimenpiteitä laiminlyödään. Tämä voi nostaa värähtelykuormitusta huomattavasti koko työskentelyajan puitteissa.

Värähtelykuormituksen tarkaksi arvioimiseksi on huomioitava myös ne ajat, joina kone on kytketty pois päältä tai on kylläkin toiminnassa, mutta ilman todellista työkäyttöä. Tämä voi vähentää värähtelykuormitusta huomattavasti koko työskentelyajan puitteissa.

Määritä vaadittavat lisävarotoimenpiteet käyttäjän suojaamiseksi värähtelyjen haittavaikutuksilta, esimerkiksi: Sähkötyökalun ja käyttöterien huolto, käsien pitäminen lämpiminä, työtoimenpiteiden organisointi.

Tyypillinen A-arvioitu äänitaso:

L_{pA} = äänenpainetaso

L_{WA} = äänen tehotaso

K_{pA} , K_{WA} = epävarmuus

$L_{WA(G)}$ = taattu äänen tehotaso 2000/14/EU mukaan



Käytä kuulonsuojaimia!

Mittausarvot ilmoitettu EN 60745 mukaan.

Suojausluokan II kone

~ Vaihtovirta

Annetut tekniset tiedot ovat toleranssien mukaisia (vastaavat kyseisiä voimassa olevia standardeja).

Original bruksanvisning

1. Samsvarserklæring

Vi erklærer under eget ansvar: Disse hekksaksene, identifisert gjennom type og serienummer *1), tilsvarer alle gjeldende bestemmelser i direktivene *2) og standardene *3). Tekniske dokumenter ved *4) - se side 3.

2000/14/EF: Vurderingsprosedyre for samsvar iht. vedlegg V.

2. Forskriftsmessig bruk

Disse hekksaksene egner seg til klipping av hekker og busker.

Brukeren er alene ansvarlig for skader som oppstår pga. ikke-forskriftsmessig bruk.

Gjeldende arbeidsmiljøforskrifter og vedlagt sikkerhetsinformasjon må overholdes.

3. Generelle sikkerhetshenvisninger



For din egen sikkerhet og for å beskytte elektroverktøyet må du ta hensyn til tekst som er merket med dette symbolet.



ADVARSEL – Les bruksanvisningen for å minimere skaderisikoen.



ADVARSEL Les gjennom all sikkerhetsinformasjon og alle anvisninger. Dersom sikkerhetsinformasjonen og anvisningene ikke overholdes, kan det medføre elektrisk støt, brann og/eller alvorlige skader.

Oppbevar all sikkerhetsinformasjon og alle anvisninger for fremtidig bruk.

Lån bare ut elektroverktøyet ditt sammen med disse dokumentene.

4. Spesielle sikkerhetshenvisninger

Hold alle kroppsdeler utenfor knivens rekkevidde. Forsøk aldri å fjerne kvister eller materiale som skal klippes, mens apparatet er i gang. Fjern alltid fastklemt kvister etter at apparatet er slått av. Et øyeblikks uoppmerksomhet ved bruk av hekksaksen kan føre til alvorlige skader.

Bær hekksaksen etter bøylehåndtaket når kniven ikke er i gang. Ved transport eller oppbevaring av hekksaksen skal oppbevaringsbeholderen alltid være på. Oppmerksom behandling av apparatet minsker faren for personskade på grunn av kniven.

Hold elektroverktøyet i de isolerte gripeflatene på maskinen, da knivbladet kan treffe egen nettkabel. Kontakt med knivbladet kan sette

metalldele i maskinen under spenning og føre til elektrisk støt.

Hold kablen utenfor rekkevidde av klippeområdet. Under arbeidet kan kablen ellers bli skjult av greiner og dermed utilsiktet bli klippet over.

Trekk støpselet ut av stikkkontakten før alle former for innstilling, montering, vedlikehold og rengjøring.

Det elektriske anlegget som hekksaksen kobles til, må ha en differensialstrømvernebryter (med maks. 30 mA utløsningsstrøm).



Trekk kontakten ut av støpselet umiddelbart hvis kablen blir skadet eller klippet over.



Bruk ikke saksen når det regner eller når hekken er våt.



Metabo S-automatic sikkerhetskobling. Slå av apparatet øyeblikkelig når sikkerhetskoblingen slår inn.

Personer under 16 år skal ikke bruke hekksaksen.

Bruk aldri apparatet når det er ufullstendig eller hvis det har blitt gjort ulovlige endringer på det.

Slå ikke på apparatet hvis det mangler deler eller verneutstyr, eller hvis disse er defekte.

Apparatet har en hurtigstoppfunksjon. Send apparatet til reparasjon hvis bremsetiden forlenges merkbart.

Bruk hørselvern. Eksponering for støy kan føre til hørselstap.

Fare for personskade på grunn av den skarpe kniven. Ikke berør kniven. Bruk vernehansker.

Bruk alltid vernebrille, vernehansker og egnet fottey når du arbeider med hekksaksen.

Hold alltid apparatet fast med begge hender og sørg for at du står sikkert når du arbeider med apparatet. Vær oppmerksom på hindringer i arbeidsområdet - snublefare! Hold knivbladet bort fra kroppen.

Støpsel og koblinger for skjøteledninger må være sprutbeskyttet.

Bruk bare skjøteledninger som er tillatt for bruk utendørs.

Kontroller strømledningen og skjøteledningen for skader før du starter arbeidet. Bruk bare feilfrie strømkabler og skjøteledninger.

Hold skjøteledningen i et område der den ikke kan komme i kontakt med kniven (heng den for eksempel over skulderen).

Undersøk først flaten som skal klippes, og fjern strenger eller andre fremmedlegemer.

Hvis kniven stopper på grunn av en spesielt hard grein eller et fremmedlegeme (en streng i en hekk) og hindringen ikke kan overvinnes ved å dra hekksaksen tilbake, må motoren først slås av og støpselet trekkes ut av stikkkontakten før årsaken til blokkeringen kan fjernes fra knivbladet for hånd.

no NORSK

For andre aktiviteter (f.eks. fjerning av kvister eller rester) skal apparatet legges utenfor arbeidsområdet.

Legg apparatet slik at ingen kan bli skadet.

Trekk ut støpselet fra stikkkontakten etter at du har lagt fra deg hekksaksen.

Før oppbevaring og transport skal oppbevaringsbeholderen alltid skyves på kniven. (Skyv den på riktig vei: Metabo-logoen viser oppover).

Bær apparatet bare etter bøylehåndtaket.

5. Oversikt

Se side 2.

- 1 Bryter (sikker håndtering med begge hender)
- 2 Bryter (sikker håndtering med begge hender)
- 3 Bryter (sikker håndtering med begge hender)
- 4 Bøylehåndtak
- 5 Håndbeskyttelse
- 6 Oppbevaringsbeholder
- 7 Knivblad
- 8 Støtbeskyttelse med greinføring
- 9 Innretning for kabelstrekavlastning

6. Før bruk

 **Kontroller før bruk at nettspenningen og nettfrekvensen på typeskiltet stemmer overens med strømnettets spesifikasjoner.**

For å unngå at støpselet til hekksaksen utilsiktet trekkes ut av koblingsboksen til skjøteledningen, bør skjøteledningen plasseres i innretningen for kabelstrekavlastningen (9) som vist på bildet (illustrasjon side 2).

Merk: Innretningen for kabelstrekavlastning er konstruert slik at de vanligste skjøteledningene som er godkjent for utendørs bruk (H07 RN-F 3G1,5 / 3G1,0), holdes optimalt.

Til andre skjøteledninger som er godkjent for utendørs bruk, anbefaler vi at det brukes et bånd for kabelstrekavlastning, best.nr. 6.31070.

Kontroller hurtigstopp:

Slå apparatet kort på og av igjen. Send apparatet til reparasjon hvis bremsetiden forlenges merkbart.

7. Bruk

7.1 Start og stopp

Oppstart (sikker håndtering med begge hender):

- For normal bruk: Trykk på bryteren (2) og bryteren (3).
- For større rekkevidde: Trykk på bryteren (1) og bryteren (2).

Stopp:

Slipp opp en av de to aktive bryterne.

Ved hjelp av den patenterte hurtigstoppen stanser knivene helt opp i løpet av 0,05 sekunder.

 Send apparatet til reparasjon hvis bremsetiden forlenges merkbart.

Lyden som av og til oppstår når apparatet slås av med hurtigstoppfunksjonen, kommer av konstruksjonen og har ingen innvirkning på maskinens funksjon og levetid.

7.2 Rengjøring av knivblad

(etter hver bruk)

 **Før rengjøring:**

Slå av maskinen.

Trekk støpselet ut av stikkkontakten.

 Bruk vernehansker.

Fjern smuss, bladrester og så videre (f.eks. med en pensel eller klut)

Etter rengjøring: Behandle knivbladet med Metabo-olje for hekksakser 6.30474 eller pumpespray 6.30475 (biologisk nedbrytbar).

8. Vedlikehold

Vi anbefaler å levere uskarpe knivblader til et fagverksted for sliping. Kontroller knivbladene regelmessig mht. skader og lever dem eventuelt inn til et fagverksted for reparasjon før du tar dem i bruk igjen.

9. Tilbehør

Bruk kun originalt Metabo-tilbehør.

Se www.metabo.com eller hovedkatalogen for det komplette tilbehørsprogrammet.

10. Reparasjon

Elektroverktøy må kun repareres av elektrofagfolk!

Hvis du har et Metabo-elektroverktøy som trenger reparasjon, kan du ta kontakt med en representant fra Metabo. Adresser på www.metabo.com.

Du kan laste ned reservedelslister fra www.metabo.com.

 Når kullbørstene skiftes ut, må av sikkerhetsgrunner også sikkerhetsinnretningen (deleliste, pos. 26) skiftes ut.

11. Miljøvern

Følg nasjonale forskrifter for miljøvennlig kassering og resirkulering av gamle maskiner, emballasjer og tilbehør.

 Kun for EU-land: Kast aldri elektroverktøy i husholdningsavfallet! I henhold til EU-direktiv 2012/19/EU om kasserte elektriske og elektroniske produkter og direktivets iverksetting i nasjonal rett, må elektroverktøy som ikke lenger skal brukes, samles separat og returneres til et miljøvennlig gjenvinningsanlegg.

12. Tekniske data

Forklaringer til opplysningene på side 3.

Med forbehold om endringer i hensikt av teknisk forbedring.

Ø maks.=maksimal sagdybde
 L = Mulig knivlengde
 n₀ = Skjærehastighet på tomgang
 P₁ = Nominelt effektopptak
 m = Vekt uten nettkabel

Totalverdi for vibrasjon (vektorsum i tre retninger) fastsatt iht. EN 60745:

a_h = Svingningsemisjonsverdi (tomgang)
 K_h = Usikkerhet (vibrasjon)

Vibrasjonsnivået som er oppgitt i disse anvisningene er målt iht. normerte målemetoder i EN 60745 og kan brukes til sammenligning av forskjellige elektroverktøy. Det målte vibrasjonsnivået er også egnet til en foreløpig vurdering av vibrasjonsbelastningen.

Det oppgitte vibrasjonsnivået gjelder for hovedbruksområdene for elektroverktøyet. Hvis elektroverktøyet brukes til andre formål, med annet innsatsverktøy eller uten tilstrekkelig vedlikehold, kan det forekomme avvik i vibrasjonsnivået. Dette kan øke belastningen betraktelig i løpet av totalt arbeidstidsrom.

En nøyaktig vurdering av vibrasjonsbelastningen får man bare hvis også den tiden maskinen er avslått eller på, men ikke i bruk, regnes med. Dette kan redusere vibrasjonsbelastningen betraktelig i løpet av totalt arbeidstidsrom.

Innfør ekstra sikkerhetstiltak som skal beskytte brukeren mot virkninger av vibrasjon, som for eksempel: Vedlikehold av elektroverktøy og innsatsverktøy, tiltak som sikrer at brukeren er varm på hendene, organisering av arbeidsgangen.

Typiske A-veide lydnivåer:

L_{pA} = Lydtrykknivå
 L_{WA} = Lydeffektnivå
 K_{pA}, K_{WA} = Usikkerhet
 L_{WA(G)} = Garantert lydeffektnivå i henhold til 2000/14/EF



Bruk hørselsvern!

Måleverdier iht. EN 60745.

Maskin i beskyttelsesklasse II

~ Vekselstrøm

Angitte tekniske data kan variere i henhold til de til enhver tid gjeldende normer.

Original brugsanvisning

1. Overensstemmelseserklæring

Vi erklærer under almindeligt ansvar: Disse hækkeklippere, identificeret ved angivelse af type og serienummer *1), opfylder alle relevante bestemmelser i direktiverne *2) og standarderne *3). Teknisk dossier ved *4) - se side 3.

2000/14/EF: Procedure for overensstemmelsesvurdering jf. bilag V.

2. Tiltænkt formål

Disse hækkeklippere er egnet til klipning af hække og buske.

Brugeren hæfter fuldt ud for skader som følge af brug til ikke tiltænkte formål.

Almindeligt anerkendte bestemmelser om forebyggelse af ulykker og de vedlagte sikkerhedsanvisninger skal overholdes.

3. Generelle sikkerhedsanvisninger



Vær opmærksom på de tekststeder i brugsanvisningen, der er markeret med dette symbol, for Deres egen og el-værktøjets sikkerhed.



ADVARSEL – Læs brugsanvisningen for at reducere faren for personskader.



ADVARSEL Læs alle sikkerhedsanvisninger og andre anvisninger. Hvis sikkerhedsanvisningerne og de andre anvisninger ikke overholdes, er der risiko for elektrisk stød, brand og/eller alvorlige personskader.

Alle sikkerhedsanvisninger og andre anvisninger bør gemmes til senere brug.

Videregiv kun el-værktøjet sammen med disse papirer.

4. Særlige sikkerhedsanvisninger

Hold alle kropsdele på afstand af kniven. Forsøg aldrig at fjerne hækaklip eller at holde materiale fast, så længe kniven arbejder. Fjern kun indeklemte materiale, når maskinen er slået fra. Et øjebliks uopmærksomhed ved brug af hækkeklipperen kan medføre alvorlige kvæstelser.

Hold hækkeklipperen i bøjlegrebet, når kniven står stille. Sæt altid opbevaringsskeden på ved transport og opbevaring af hækkeklipperen. Omhyggelig omgang med maskinen nedsætter faren for kvæstelser som følge af kniven.

Hold el-værktøjet i de isolerede greb, da kniven kan komme i kontakt med tilslutningskablet. Knivens kontakt med en spændingsførende ledning kan gøre maskinens metaldele spændingsførende og føre til elektrisk stød.

Hold kablet på afstand af arbejdsområdet. Under arbejdet kan kablet gemme sig i en busk og blive klippet over ved en fejl.

Træk stikket ud af stikdåsen, før maskinen indstilles, omstilles, vedligeholdes eller rengøres.

Den elektriske installation, som hækkeklipperen tilsluttes til, skal være forsynet med en fejlstrømsafbryder (med maks. 30 mA brydestrøm).



Stikket skal omgående trækkes ud, hvis ledningen beskadiges eller klippes over.



Hækkeklipperen må ikke anvendes i regnvejr eller på våde hække.



Metabo S-automatic sikkerhedskobling. Maskinen skal slukkes omgående, hvis sikkerhedskoblingen aktiveres.

Hækkeklipperen må ikke betjenes af personer under 16 år.

Brug aldrig en ufuldstændig maskine eller en maskine med ikke tilladte ændringer.

Maskinen må ikke tilsluttes, hvis komponenter eller beskyttelsesanordninger mangler eller er defekte.

Maskinen er forsynet med hurtigstop. Få maskinen repareret, hvis bromsetiden bliver betydeligt længere.

Brug høreværn. Støjpåvirkning kan føre til høretab.

Fare for kvæstelser som følge af skarpe knive. Rør ikke ved knivene. Brug beskyttelseshandsker.

Brug altid beskyttelsesbriller, beskyttelseshandsker og egnet fodtøj, når der arbejdes med hækkeklipperen.

Hold altid maskinen med begge hænder under arbejdet, og indtag en stabil stilling. Pas på forhindringer i arbejdsområdet, snubelfare. Hold kniven på afstand af kroppen.

Stik og stikdåser til forlænger kabler skal være stænkvangsbeskyttede.

Brug kun forlænger kabler, som er godkendt til udendørs brug.

Kontroller stikledning og forlænger kabel for beskadigelse, før arbejdet påbegyndes. Brug kun fejlfrie stikledninger og forlænger kabler.

Før forlænger kablet sådan, at det ikke kan blive indfanget af knivene (hæng det f.eks. over skulderen).

Undersøg det område, der skal klippes, og fjern ståltråd eller andre fremmedlegemer.

Hvis knivene standser på grund af en meget hård gren eller et fremmedlegeme (ståltråd i en hæk), og modstanden ikke kan overvindes ved at trække hækkeklipperen tilbage, skal motoren slukkes og stikket trækkes ud af stikdåsen, før man fjerner den blokerende genstand fra kniven med hånden.

Ved udførelse af andre opgaver (f.eks. fjernelse af grene og hækkafklip) skal maskinen placeres uden for arbejdsområdet.

Placer maskinen sådan, at den ikke er til fare for andre.

Træk stikket ud af stikdåsen efter at have lagt hækkeklipperen til side.

Sæt altid opbevaringsskeden på knivene ved opbevaring og transport. (Rigtig påsætning: Metabo-påtrykket vender opad).

Bær altid maskinen i bøjlegrebet.

5. Oversigt

Se side 2.

- 1 Afbryder (sikker tohåndsbetjening)
- 2 Afbryder (sikker tohåndsbetjening)
- 3 Afbryder (sikker tohåndsbetjening)
- 4 Bøjlegreb
- 5 Håndbeskytter
- 6 Opbevaringsskede
- 7 Kniv
- 8 Grenfanger
- 9 Kabeltrækafastning

6. Ibrugtagning

 **Før De tager maskinen i brug, bør De kontrollere, at den på mærkepladen oplyste netspænding og frekvens er i overensstemmelse med den fra Deres strømforsyning.**

For at undgå at hækkeklipperens stik utilsigtet trækkes ud af forlængerkablets stikdåse, kan forlængerkablet som vist anbringes i kabeltrækafastningen (9) (billede, side 2).

Bemærk: Kabeltrækafastningen er konstrueret sådan, at de mest anvendte forlængerkabler (H07 RN-F 3G1,5 / 3G1,0), som er godkendt til udendørs brug, holdes optimalt.

Ved andre forlængerkabler til udendørs brug anbefaler vi at anvende kabeltrækafastningen bestill.nr. 6.31070.

Kontrol af hurtigstop:

Tænd og sluk for maskinen. Få maskinen repareret, hvis bremsetiden bliver betydeligt længere.

7. Anvendelse

7.1 Tænd/sluk

Tilslutning (sikker tohåndsbetjening):

- Normal anvendelse: Tryk på afbryder (2) og afbryder (3).
- Større rækkevidde: Tryk på afbryder (1) og afbryder (2).

Frakobling:

Slip en af de to nedtrykkede afbrydere.

Med det patenterede hurtigstop standser knivene i løbet af 0,05 sekunder.

 Få maskinen repareret, hvis bremsetiden bliver betydeligt længere.

Den lyd, der kan optræde ved hurtigstop af maskinen, skyldes konstruktionen og har ingen indflydelse på funktion og levetid.

7.2 Rengøring af kniv (efter hver brug)

 **Før rengøringen:** Sluk for maskinen.

Træk stikket ud af stikdåsen.

 Brug beskyttelseshandsker.

Fjern snavs, bladresten o.l. (f.eks. med pensel eller klud)

Efter rengøringen: Smør kniven med Metabo hækkeklipperolie 6.30474 eller pumpepray 6.30475 (biologisk nedbrydelig).

8. Vedligeholdelse

Det anbefales at få sløve knive slebet på et specialværksted. Kontroller regelmæssigt knivene for beskadigelse, og få dem i givet fald omgående repareret på et specialværksted.

9. Tilbehør

Brug kun originalt Metabo tilbehør.

Det komplette tilbehørsprogram findes på www.metabo.com eller i hovedkataloget.

10. Reparation

Reparationer på el-værktøjer må kun foretages af faguddannede elektrikere!

Henvend Dem til Deres Metabo-forhandler, når De skal have repareret Deres Metabo el-værktøj. Adresser findes på www.metabo.com.

Reservedelslister kan downloades på www.metabo.com.

 Ved udskiftning af kullene skal sikkerhedsudstyret (reservedelsliste, pos. 26) også udskiftes af sikkerhedsmæssige årsager.

11. Miljøbeskyttelse

Overhold de lokale regler om miljøvenlig bortskaffelse og genbrug af udtjente maskiner, emballage og tilbehør.

 Kun for EU-lande: El-værktøj må ikke smides i husholdningsaffaldet! I henhold til det europæiske direktiv 2012/19/EU om affald af elektrisk og elektronisk udstyr og omsættelsen til national lovgivning skal brugte el-værktøjer indsamles adskilt og genanvendes i en recyclingproces.

12. Tekniske Data

Forklaringer til oplysningerne på side 3.

da DANSK

Forbeholdt ændringer som følge af tekniske ændringer.

- ø max. = Maksimal grentykkelse
- L = Effektiv knivlængde
- n₀ = Antal klippebevægelser ved friløb
- P₁ = Nom. optagen effekt
- m = Vægt uden strømkabel

Vibrationer (vektorsum af tre retninger) målt i overensstemmelse med EN 60745:

- a_h = Vibrationsemission (tomgang)
- K_h = Usikkerhed (vibration)

Det vibrationsniveau, der er angivet i nærværende anvisninger, er målt i henhold til en standardiseret måleproces i EN 60745 og kan bruges til at sammenligne el-værktøj med hinanden.

Vibrationsniveauet er også egnet til at foretage en foreløbig vurdering af vibrationsbelastningen.

Det angivne vibrationsniveau er baseret på de væsentligste anvendelser af el-værktøjet. Hvis el-værktøjet anvendes til andre formål, med andet værktøj eller utilstrækkelig vedligeholdelse, kan vibrationsniveauet afvige fra den angivne værdi. Det kan øge vibrationsbelastningen betydeligt over hele arbejdsperioden.

For at kunne vurdere vibrationsbelastningen nøjagtigt skal der også tages højde for de perioder, hvor maskinen er slukket eller godt nok kører, men ikke anvendes. Det kan reducere vibrationsbelastningen betydeligt over hele arbejdsperioden.

Træf ekstra sikkerhedsforanstaltninger til beskyttelse af brugeren mod vibrationspåvirkninger som f.eks.: Vedligeholdelse af el-værktøj og værktøj, holde hænderne varme, organisation af arbejdsforløb.

Typiske A-vægtede lyd niveauer:

- L_{pA} = Lydtryksniveau
- K_{pA}, K_{WA} = Usikkerhed
- L_{WA} = Lydeffektniveau
- L_{WA(G)} = Garanteret lydeffektniveau jf. 2000/14/EF



Brug høreværn!

Måleværdier beregnet jf. EN 60745.

Klasse II maskine

~ Vekselstrøm

De angivne tekniske data er tolerancesat (svarende til de pågældende gyldige standarder).

Instrukcja oryginalna

1. Deklaracja zgodności

Oświadczamy na własną odpowiedzialność: Te nożyce do żywopłatów, oznaczone typem i numerem seryjnym *1), spełniają wszystkie obowiązujące wymogi dyrektyw *2) i norm *3). Dokumentacja techniczna *4) - patrz strona 3. 2000/14/WE: Procedura oceny zgodności z normami według załącznika V.

2. Użytkowanie zgodne z przeznaczeniem

Nożyce do żywopłatów nadają się do przycinania żywopłatów i krzewów.

Za szkody powstałe w wyniku użytkowania niezgodnego z przeznaczeniem odpowiada wyłącznie użytkownik.

Należy przestrzegać ogólnie obowiązujących przepisów zapobiegania wypadkom oraz załączonych wskazówek bezpieczeństwa.

3. Ogólne wskazówki dotyczące bezpiecznego użytkowania



Dla własnego bezpieczeństwa oraz w celu ochrony elektronarzędzia należy zwracać szczególną uwagę na miejsca w tekście oznaczone tym symbolem!



OSTRZEŻENIE – W celu zminimalizowania ryzyka odniesienia obrażeń należy zapoznać się z instrukcją obsługi.



OSTRZEŻENIE Należy przeczytać wszystkie wskazówki bezpieczeństwa i instrukcje. Nieprzestrzeganie wskazówek bezpieczeństwa i instrukcji może spowodować porażenie prądem, pożar i/lub ciężkie obrażenia ciała.

Wskazówki bezpieczeństwa i instrukcje należy zachować na przyszłość.

Elektronarzędzie przekazywać innym osobom wyłącznie z dołączoną dokumentacją.

4. Specjalne wskazówki dotyczące bezpiecznego użytkowania

Wszystkie części ciała należy utrzymywać z dala od noży. Przy pracującym nożu nie wolno usiłować usuwać pozostałości z cięcia ani przytrzymywać ręką ciętego materiału. Zakleszczone pozostałości ciętego materiału należy usuwać wyłącznie przy wyłączonym urządzeniu. Moment nieuwagi przy korzystaniu z nożyc do żywopłatów może stać się przyczyną ciężkich obrażeń ciała.

Nożyce do żywopłatów należy nosić za uchwyt pałkowy przy zatrzymanych nożach. Do transportowania lub przechowywania nożyc do żywopłatów zawsze należy nakładać

pokrowiec. Umiejętne obchodzenie się z urządzeniem zmniejsza niebezpieczeństwo zranienia nożami.

Ze względu na ryzyko zetknięcia się ostrza z kablem sieciowym, elektronarzędzie należy trzymać wyłącznie za izolowane powierzchnie gumowe. Zetknięcie z ostrzem piły może spowodować wystąpienie napięcia również na metalowych częściach urządzenia i doprowadzić do porażenia elektrycznego.

Przewód należy utrzymywać z dala od strefy cięcia. Podczas pracy przewód może zostać przystońnięty zarostami i omyłkowo przecięty.

Przed przystąpieniem do wprowadzania jakichkolwiek ustawień, przezbierania, konserwacji lub czyszczenia należy wyciągnąć wtyczkę z gniazda wtykowego.

Instalacja elektryczna, do której podłączone są nożyce do żywopłatów, powinna być wyposażona w zabezpieczający wyłącznik różnicowy (o maks. 30 mA prądzie wyzwalającym).



W przypadku uszkodzenia lub przecięcia przewodu należy bezzwłocznie odłączyć wtyczkę od sieci zasilającej.



Nie wolno stosować w czasie deszczu lub gdy żywopłaty są mokre.



Sprzęgło zabezpieczające S-automatic firmy Metabo. W przypadku zadziałania sprzęgła zabezpieczającego należy natychmiast wyłączyć urządzenie!

Osoby poniżej 16 roku życia nie mogą obsługiwać nożyc do żywopłatów.

W żadnym wypadku nie wolno korzystać z urządzenia niekompletnego lub takiego, w którym wprowadzono niedozwoloną zmianę.

Urządzenia nie wolno włączać jeśli brakuje w nim elementów lub zabezpieczeń względnie są one uszkodzone.

Urządzenie wyposażone jest w układ szybkiego zatrzymania. Jeśli czas hamowania ulegnie wyraźnemu wydłużeniu, urządzenie należy przekazać do naprawy.

Należy nosić ochronę słuchu. Oddziaływanie hałasu może spowodować utratę słuchu.

Niebezpieczeństwo zranienia ostrymi nożami. Nie dotykać noży. Nosić rękawice ochronne.

Pracując z użyciem nożyc do żywopłatów należy zawsze nosić okulary ochronne, rękawice ochronne i odpowiednie obuwie.

W czasie pracy z użyciem urządzenia zawsze należy trzymać je obiema rękami i przyjmować bezpieczną pozycję. Należy zwracać uwagę na przeszkody w strefie pracy, niebezpieczeństwo potknięcia. Noże należy utrzymywać z dala od ciała.

Wtyczki i złącza przewodów przedłużających muszą być chronione przed wodą rozpryskową.

Należy stosować wyłącznie przewody przedłużające, które dopuszczone są do stosowania w strefie zewnętrznej.

Przed rozpoczęciem pracy należy sprawdzić przewód zasilający i przedłużeniowy pod względem uszkodzeń. Należy stosować wyłącznie nieuszkodzone przewody zasilające i przedłużeniowe.

Poprowadzić przewód przedłużeniowy w taki sposób, aby mógł on zostać pochwycony przez noże (np. zawiesić na ramieniu).

Sprawdzić przewidzianą do cięcia powierzchnię i usunąć druty oraz inne ciała obce.

Jeśli noże zostaną zatrzymane przez szczególnie twardą gałąź lub ciało obce (druz w żywopłocie) i zahamowanie nie można usunąć poprzez odciążenie nożyc do żywoptotów, trzeba najpierw wyłączyć silnik i wyciągnąć wtyczkę z gniazda wtykowego, zanim przyczyna zablokowania zostanie usunięta ręcznie z noża tnącego.

W celu wykonania innych czynności (np. usunięcie gałęzi lub ciętego materiału) należy odłożyć urządzenie poza strefę roboczą.

Urządzenie należy odłożyć w taki sposób, aby nikt nie był przez nie zagrożony.

Po odłożeniu nożyc do żywoptotów należy wyciągnąć wtyczkę z gniazda wtykowego.

Do przechowywania lub transportowania nożyc do żywoptotów, na noże zawsze należy nakładać pokrowiec. (Prawidłowe nasunięcie: napis Metabo jest skierowany w górę).

Urządzenie należy nosić wyłącznie za uchwyt pałąkowy.

5. Przegląd

Patrz strona 2.

- 1 Włacznik (bezpieczna obsługa oburęczna)
- 2 Włacznik (bezpieczna obsługa oburęczna)
- 3 Włacznik (bezpieczna obsługa oburęczna)
- 4 Uchwyt pałąkowy
- 5 Osłoną ręki
- 6 Pokrowiec
- 7 Noże
- 8 Zabezpieczenie przed uderzeniem z doprowadzeniem gałęzi
- 9 Zabezpieczenie pociągowe przewodu

6. Uruchomienie

 **Przed uruchomieniem urządzenia należy sprawdzić, czy podane na tabliczce napięcia sieciowe i częstotliwość zasilania zgodne są z cechami napięcia sieciowego w miejscu pracy.**

W celu uniknięcia nieumyślnego wyciągnięcia wtyczki nożyc do żywoptotów z gniazda wtykowego przewodu przedłużeniowego, należy umieścić przewód przedłużeniowy w pokazany sposób w zabezpieczeniu pociągowym przewodu (9) (ilustracja, strona 2).

Uwaga: Zabezpieczenie pociągowe przewodu skonstruowano dla optymalnego utrzymywania najczęściej stosowanych, dopuszczonych do stosowania na zewnątrz, przewodów przedłużających (H07 RN-F 3G1,5 / 3G1,0). Dla innych przewodów przedłużających, które również dopuszczone są do stosowania na zewnątrz, zalecane jest stosowanie taśmy zabezpieczającej przed pociągnięciem nr zamów. 6.31070.

Sprawdzenie układu szybkiego zatrzymania: Na krótko włączyć i ponownie wyłączyć urządzenie. Jeśli czas hamowania ulegnie wyraźnemu wydłużeniu, urządzenie należy przekazać do naprawy.

7. Użytkowanie

7.1 Włączanie i wyłączanie

Włączanie (bezpieczna obsługa oburęczna):

- W czasie normalnej pracy: Nacisnąć włącznik (2) **oraz** włącznik (3).
- Przy dużym zasilaniu: Nacisnąć włącznik (1) i włącznik (2).

Wyłączanie:

Zwolnić jeden z dwóch włączników.

Opatentowany system szybkiego zatrzymania powoduje zatrzymanie noży w ciągu 0,05 sekundy.

 Jeśli czas hamowania ulegnie wyraźnemu wydłużeniu, urządzenie należy przekazać do naprawy.

Hałas występujący czasami przy szybkim zatrzymaniu urządzenia, jest uwarunkowany konstrukcyjnie i nie ma wpływu na funkcjonowanie ani na okres użytkowania urządzenia.

7.2 Czyszczenie noża (po każdym użyciu)

 **Przed każdym czyszczeniem:**

Wyłączyć urządzenie. Wyciągnąć wtyczkę przewodu zasilającego z gniazda.

 Nosić rękawice ochronne.

Usunąć zanieczyszczenia, resztki liści itp. (np. pędzelkiem lub szmatką)

Po czyszczeniu: Naoliwić noże olejem do konserwacji nożyc do żywoptotów 6.30474 firmy Metabo lub aerozolem z pompką 6.30475 (podlegający rozkładowi biologicznemu).

8. Konserwacja

Zalecane jest ostrzenie tępych noży w warsztacie wyspecjalizowanym. Noże należy w regularnych odstępach czasu sprawdzać pod względem uszkodzeń i w razie potrzeby bezzwłocznie zlecać wykonanie naprawy przez warsztat wyspecjalizowany.

9. Akcesoria

Stosować wyłącznie oryginalne akcesoria Metabo.
Pełny zestaw akcesoriów patrz www.metabo.com lub katalog główny.

10. Naprawy

Wszelkie naprawy elektronarzędzi mogą być dokonywane wyłącznie przez fachowca!

W sprawie naprawy elektronarzędzia należy się zwrócić do przedstawicielstwa Metabo. Adresy są podane na stronie www.metabo.com.

Listę części zamiennych można pobrać pod adresem www.metabo.com.

 W przypadku wymiany szczotek węglowych, ze względów bezpieczeństwa trzeba wymienić również urządzenie zabezpieczające (lista części zamiennych, poz. 26).

11. Ochrona środowiska

Należy przestrzegać krajowych przepisów dotyczących utylizacji zużytych urządzeń, opakowań i akcesoriów zgodnie z ochroną środowiska naturalnego oraz zasadami recyklingu.

 Dotyczy tylko państw UE: Elektronarzędzi nie wolno wyrzucać do zwykłych odpadów domowych! Zgodnie z wytyczną europejską 2012/19/EU o zużytych urządzeniach elektrycznych i elektronicznych oraz jej stosowaniu w prawie państwowym zużyte elektronarzędzia muszą być gromadzone osobno i podawane odzyskowi surowców wtórnych zgodnie z przepisami o ochronie środowiska.

12. Dane techniczne

Wyjaśnienia do informacji podanych na stronie 3.

Zastrzegamy sobie prawo do zmian konstrukcyjnych.

\varnothing max. = Maksymalna grubość cięcia
L = Użytkowa długość noża
 n_0 = Liczba cięć na biegu jałowym
 P_1 = Nominalny pobór mocy
m = Ciężar bez przewodu zasilającego

Całkowita wartość wibracji (suma wektorowa w trzech kierunkach) ustalona według normy EN 60745:

a_h = Wartość emisji wibracji (bieg jałowy)

K_h = Nieoznaczoność (wibracja)

Podany w tych instrukcjach poziom drgań zmierzony został zgodnie z metodą pomiaru ustaloną w normie EN 60745 i może zostać wykorzystany przy porównywaniu elektronarzędzi. Nadaje się również do tymczasowego oszacowania obciążenia przez drgania.

Podany poziom drgań określony został dla głównych zastosowań elektronarzędzia. Jeśli jednak elektronarzędzie użyte zostanie do innych zastosowań, z wykorzystaniem innych wiertel lub będzie użytkowane bez należytej konserwacji, wówczas poziom drgań może się różnić od

podanego. Może to znacznie zwiększyć obciążenie drganiami na przestrzeni całego czasu pracy.

W celu dokładnego oszacowania obciążenia drganiami należy uwzględnić również ten czas, w którym urządzenie jest wyłączone albo wprawdzie pracuje, ale nie jest faktycznie wykorzystywane. Może to znacznie zmniejszyć obciążenie drganiami na przestrzeni całego czasu pracy.

Należy podjąć dodatkowe czynności zabezpieczające użytkownika przed skutkiem drgań jak na przykład: konserwacja elektronarzędzia i wiertel, rozgrzewka rąk, właściwa organizacja przebiegu pracy.

Typowe mierzone poziomy hałasu wg Lw:

L_{pA} = Ciśnienie akustyczne

L_{WA} = Poziom hałasu

K_{pA} , K_{WA} = Nieoznaczoność

$L_{WA(G)}$ = Gwarantowany poziom hałasu zgodnie z 2000/14/EG



 **Nosić nauszники ochronne!**

Wartości pomiarów ustalone w oparciu o EN 60745.

Urządzenie w klasie ochrony II

~ Prąd przemienny

Podane dane techniczne są określone w granicach tolerancji (odpowiednio do obowiązujących standardów).

Πρωτότυπο οδηγιών χρήσης

1. Δήλωση πιστότητας

Δηλώνουμε με ίδια ευθύνη: Αυτά τα θαμνοκοπτικά, που αναγνωρίζονται μέσω τύπου και αριθμού σειράς *1), ανταποκρίνονται σε όλες τις σχετικές διατάξεις των οδηγιών *2) και των προτύπων *3). Τεχνικά έγγραφα στο *4) - βλέπε σελίδα 3.

2000/14/ΕΚ: Μέθοδος αξιολόγησης της πιστότητας σύμφωνα με το παράρτημα V.

2. Χρήση σύμφωνα με το σκοπό προορισμού

Αυτοί οι θαμνοκόπτες είναι κατάλληλοι για το κόψιμο θάμνων σε φράχτες και στον κήπο.

Για ζημιές που ενδέχεται να προκύψουν από τη μη ενδεδειγμένη χρήση της συσκευής, την αποκλειστική ευθύνη φέρει ο χρήστης.

Θα πρέπει να ληφθούν υπόψη οι γενικά αναγνωρισμένοι κανονισμοί πρόληψης ατυχημάτων καθώς και οι συνημμένες υποδείξεις ασφαλείας.

3. Γενικές υποδείξεις ασφαλείας



Προσέξτε για τη δική σας προστασία καθώς και για την προστασία του ηλεκτρικού σας εργαλείου εκείνα τα σημεία του κειμένου, που χαρακτηρίζονται με αυτό το σύμβολο!



ΠΡΟΕΙΔΟΠΟΙΗΣΗ - Για τη μείωση του κινδύνου τραυματισμού διαβάστε τις οδηγίες λειτουργίας.



ΠΡΟΕΙΔΟΠΟΙΗΣΗ Διαβάστε όλες τις υποδείξεις ασφαλείας και όλες τις οδηγίες. Η μη τήρηση των υποδείξεων ασφαλείας και των οδηγιών μπορεί να προκαλέσει ηλεκτροπληξία, πυρκαγιά και/ή σοβαρούς τραυματισμούς.

Φυλάγετε όλες τις υποδείξεις ασφαλείας και τις οδηγίες για μελλοντική χρήση. Παραχωρήστε σε άλλους το ηλεκτρικό σας εργαλείο μόνο μαζί με αυτά τα έγγραφα.

4. Ειδικές υποδείξεις ασφαλείας

Κρατάτε όλα τα μέλη του σώματός σας μακριά από το μαχαίρι κοπής. Μην προσπαθήσετε να απομακρύνετε τα κομμένα κλαδιά και φύλλα ή να συγκρατήσετε το κομμένο υλικό με το μαχαίρι σε κίνηση. Απομακρύνετε τα μαγκωμένα κομμένα κλαδιά και φύλλα μόνο με απενεργοποιημένο το εργαλείο. Μια στιγμή απροσεξίας κατά τη χρήση του θαμνοκόπτη μπορεί να οδηγήσει σε σοβαρούς τραυματισμούς.

Κρατάτε το θαμνοκόπτη από τη λαβή με ακινητοποιημένο το μαχαίρι κοπής. Κατά τη

μεταφορά ή τη φύλαξη του θαμνοκόπτη τοποθετείτε πάντοτε τη θήκη φύλαξης. Η προσεκτική εργασία με το εργαλείο μειώνει τον κίνδυνο τραυματισμού από το μαχαίρι κοπής.

Κρατάτε το ηλεκτρικό εργαλείο από τις μονωμένες επιφάνειες λαβής, επειδή το μαχαίρι κοπής μπορεί να έρθει σε επαφή με το ηλεκτρικό καλώδιο του ίδιου του εργαλείου. Η επαφή του μαχαίριου κοπής μ' έναν ηλεκτροφόρο αγωγό μπορεί να θέσει τα μεταλλικά μέρη του εργαλείου υπό τάση και να προκαλέσει μια ηλεκτροπληξία.

Κρατάτε το καλώδιο μακριά από την περιοχή κοπής. Κατά τη διάρκεια της εργασίας μπορεί να κρυφτεί το καλώδιο στους θάμνους και κατά λάθος να κοπεί.

Προτού πραγματοποιήσετε μία οποιαδήποτε ρύθμιση, αλλαγή εξοπλισμού, συντήρηση ή καθαρισμό τραβήξτε το φιν από την πρίζα.

Η ηλεκτρική εγκατάσταση, στην οποία θα συνδεθεί ο θαμνοκόπτης, πρέπει να είναι εξοπλισμένη με ένα ρελέ προστασίας υπολειπόμενου ρεύματος (με μέγιστο ρεύμα ενεργοποίησης 30 mA).



Αποσυνδέστε το φιν αμέσως από το δίκτυο, όταν υποστεί ζημιά ή κοπεί το καλώδιο.



Μη χρησιμοποιείτε το εργαλείο με βροχή ή σε βρεγμένους θάμνους φράχτη.



Συμπλέκτης ασφαλείας Metabo S-automatic. Σε περίπτωση ενεργοποίησης του συμπλέκτη ασφαλείας απενεργοποιήστε αμέσως το εργαλείο.

Άτομα κάτω των 16 ετών δεν επιτρέπεται να χειρίζονται το θαμνοκόπτη.

Μη χρησιμοποιείτε ποτέ ένα ατελές εργαλείο ή ένα εργαλείο, στο οποίο έγινε μια μη επιτρεπτή μετατροπή.

Μην ενεργοποιείτε το εργαλείο, όταν λείπουν ή παρουσιάζουν ελάττωμα μέρη του εργαλείου ή οι προστατευτικές διατάξεις.

Το εργαλείο διαθέτει μια διάταξη γρήγορης ακινητοποίησης. Αναθέστε την επισκευή του εργαλείου, όταν αυξηθεί σημαντικά ο χρόνος ακινητοποίησης.

Χρησιμοποιείτε προστασία ακοής (ωτασπίδες). Η επίδραση του θορύβου μπορεί να προκαλέσει απώλεια της ακοής.

Κίνδυνος τραυματισμού από τις κοφτερές κόψεις του μαχαίριου. Μην ακουμπήσετε το μαχαίρι. Φοράτε προστατευτικά γάντια.

Κατά την εργασία με το θαμνοκόπτη να χρησιμοποιείτε πάντοτε προστατευτικά γυαλιά, προστατευτικά γάντια και κατάλληλα παπούτσια.

Κατά την εργασία κρατάτε το εργαλείο πάντοτε καλά με τα δύο χέρια, στεκόμενοι σταθερά. Προσέχετε τα εμπόδια στην περιοχή εργασίας,

κίνδυνος σκοντάμματος. Κρατάτε το μαχαίρι κοπής μακριά από το σώμα σας.

Τα φics και οι σύνδεσμοι στα καλώδια επέκτασης (μπαλαντέζες) πρέπει να προστατεύονται από το ψεκαζόμενο νερό.

Χρησιμοποιείτε μόνο καλώδια επέκτασης, που είναι εγκεκριμένα για τον εξωτερικό χώρο.

Πριν την έναρξη της εργασίας ελέγξετε το καλώδιο σύνδεσης στο δίκτυο του ρεύματος και το καλώδιο επέκτασης για τυχόν ζημιά.

Χρησιμοποιείτε μόνο άψογο καλώδιο σύνδεσης στο δίκτυο του ρεύματος και καλώδιο επέκτασης.

Τοποθετήστε το καλώδιο επέκτασης έτσι, ώστε να μην μπορεί να ακουμπήσει στο μαχαίρι κοπής (π.χ. πάνω από τον ώμο σας).

Εξετάστε την επιφάνεια που είναι για κόψιμο και απομακρύνετε τα τυχόν σύρματα ή άλλα ξένα σώματα.

Όταν το μαχαίρι κοπής ακινητοποιηθεί από ένα ιδιαίτερα σκληρό κλαδί ή ξένο σώμα (σύρμα στο φράχτης των θάμνων) και το μάγκωμα δεν μπορεί να υποχωρήσει, τραβώντας το θαμνοκόπτη προς τα πίσω, πρέπει κανείς πρώτα να απενεργοποιήσει τον κινητήρα και να τραβήξει το φics από την πρίζα, προτού απομακρύνει με το χέρι την αιτία της εμπλοκής από το μαχαίρι κοπής.

Για τις άλλες εργασίες (π.χ. απομάκρυνση των κομμένων κλαδιών ή φύλλων) εναποθέτετε το εργαλείο εκτός της περιοχής εργασίας.

Εναποθέτετε το εργαλείο έτσι, ώστε να μην μπορεί κανείς να θεθεί σε κίνδυνο.

Μετά την εναπόθεση του θαμνοκόπτη τραβήξετε το φics από την πρίζα του ρεύματος.

Για τη φύλαξη και τη μεταφορά στρώχνετε πάντοτε τη θήκη φύλαξης πάνω στο μαχαίρι κοπής. (Σωστή τοποθέτηση: Η επιγραφή Metabo δείχνει προς τα επάνω).

Μεταφέρετε το εργαλείο μόνο από την επάνω λαβή.

5. Επισκόπηση

Βλέπε σελίδα 2.

- 1 Διακόπτης (χειρισμός δύο χεριών ασφάλειας)
- 2 Διακόπτης (χειρισμός δύο χεριών ασφάλειας)
- 3 Διακόπτης (χειρισμός δύο χεριών ασφάλειας)
- 4 Επάνω λαβή
- 5 Προστασία χεριού
- 6 Θήκη φύλαξης
- 7 Μαχαίρι κοπής
- 8 Προστασία κτυπήματος με οδηγό κλαδιών
- 9 Διάταξη εκτόνωσης της έλξης του καλωδίου

6. Θέση σε λειτουργία

 Πριν τη θέση σε λειτουργία ελέγξετε, αν η τάση και η συχνότητα που αναφέρονται στην πινακίδα τύπου ταυτίζονται με τα στοιχεία του ηλεκτρικού σας δικτύου.

Για την αποφυγή της αθέλητης αποσύνδεσης του φics του θαμνοκόπτη από την υποδοχή σύνδεσης του καλωδίου επέκτασης, τοποθετήστε το καλώδιο επέκτασης, όπως φαίνεται στην εικόνα, στη διάταξη εκτόνωσης της έλξης του καλωδίου (9) (εικόνα, σελίδα 2).

Παρατήρηση: Η διάταξη εκτόνωσης της έλξης του καλωδίου είναι κατασκευασμένη έτσι, ώστε να συγκρατεί ιδανικά τα συχνότερα χρησιμοποιούμενα, εγκεκριμένα για τη χρήση στον εξωτερικό χώρο, καλώδια επέκτασης (μπαλαντέζες) (H07 RN-F 3G1,5 / 3G1,0). Για τα άλλα, επίσης εγκεκριμένα για χρήση στον εξωτερικό χώρο, καλώδια επέκτασης (μπαλαντέζες), συνιστούμε τη χρήση της ταινίας εκτόνωσης της έλξης του καλωδίου αριθ. παραγγελίας 6.31070.

Έλεγχος της γρήγορης ακινητοποίησης: Ενεργοποιήστε και απενεργοποιήστε ξανά σύντομα το εργαλείο. Αναθέστε την επισκευή του εργαλείου, όταν αυξηθεί σημαντικά ο χρόνος ακινητοποίησης.

7. Χρήση

7.1 Ενεργοποίηση/Απενεργοποίηση

Ενεργοποίηση (χειρισμός δύο χεριών ασφάλειας):

- Για κανονική χρήση: Πατήστε το διακόπτη (2) **και** το διακόπτη (3).
- Για μια μεγαλύτερη εμβέλεια: Πατήστε το διακόπτη (1) **και** το διακόπτη (2).

Απενεργοποίηση:

Αφήστε ελεύθερο τον έναν από τους δύο πατημένους διακόπτες.

Με την πατενταρισμένη γρήγορη ακινητοποίηση ακινητοποιούνται τα μαχαίρια κοπής μέσα σε 0,05 δευτερόλεπτα.

 Αναθέστε την επισκευή του εργαλείου, όταν αυξηθεί σημαντικά ο χρόνος ακινητοποίησης.

Ο θόρυβος, που παρουσιάζεται μερικές φορές κατά τη γρήγορη ακινητοποίηση του εργαλείου, οφείλεται στον τρόπο κατασκευής και δεν επηρεάζει καθόλου τη λειτουργία και τη διάρκεια ζωής του εργαλείου.

7.2 Καθαρισμός του μαχαιριού κοπής (μετά από κάθε χρήση)

Πριν τον καθαρισμό:

Απενεργοποιήστε το εργαλείο.

Τραβήξετε το φics από την πρίζα του ρεύματος.

 Φοράτε προστατευτικά γάντια.

Απομακρύνετε τη ρύπανση, τα υπολείμματα φύλλων κτλ. (π.χ. με πινέλο ή πανί).

Μετά τον καθαρισμό: Λαδώστε το μαχαίρι κοπής με το λάδι φροντίδας θαμνοκοπτών 6.30474 της Metabo ή με το σπρέι 6.30475 (βιολογικά αποικοδομήσιμο).

8. Συντήρηση

Συνίσταται το τρόχισμα των στομωμένων μαχαιριών κοπής σε ένα ειδικό συνεργείο. Ελέγχετε τα μαχαιρία κοπής τακτικά για τυχόν ζημιά. Σε περίπτωση ζημιάς αναθέστε αμέσως την επιδιόρθωσή τους σε ένα ειδικό συνεργείο.

9. Εξαρτήματα

Χρησιμοποιείτε αποκλειστικά γνήσια εξαρτήματα της Metabo.

Πλήρες πρόγραμμα εξαρτημάτων, βλέπε www.metabo.com ή στον κύριο κατάλογο.

10. Επισκευή

Οι επισκευές των ηλεκτρικών εργαλείων επιτρέπεται να διενεργούνται μόνον από ηλεκτροτεχνίτες!

Με ηλεκτρικά εργαλεία Metabo που έχουν ανάγκη επισκευής απευθυνθείτε παρακαλώ στην αντίστοιχη αντιπροσωπία της Metabo. Διευθύνσεις βλέπε www.metabo.com.

Τους καταλόγους ανταλλακτικών μπορείτε να τους κατεβάσετε στη διεύθυνση www.metabo.com.

 Κατά την αντικατάσταση των ψηκτρών πρέπει για λόγους ασφαλείας να αντικατασταθεί επίσης και η διάταξη ασφαλείας (λίστα ανταλλακτικών, θέση 26).

11. Προστασία περιβάλλοντος

Τηρείτε τους εθνικούς κανονισμούς για την απόσυρση σύμφωνα με τους κανόνες προστασίας του περιβάλλοντος και για την ανακύκλωση των άχρηστων εργαλείων, συσκευασιών και εξαρτημάτων.

 Μόνο για τις χώρες της ΕΕ: Μην πετάτε τα ηλεκτρικά εργαλεία στον κάδο οικιακών απορριμμάτων! Σύμφωνα με την ευρωπαϊκή οδηγία 2012/19/EU περί ηλεκτρικών και ηλεκτρονικών συσκευών και την ενσωμάτωσή της στο εθνικό δίκαιο, τα ηλεκτρικά εργαλεία πρέπει να συλλέγονται ξεχωριστά και να επιστρέφονται για ανακύκλωση με τρόπο φιλικό προς το περιβάλλον.

12. Τεχνικά στοιχεία

Διευκρινίσεις σχετικά με τα στοιχεία στη σελίδα 3. Διατηρούμε το δικαίωμα για αλλαγές, που εξυπηρετούν την τεχνική πρόοδο.

Μέγιστη ψ = Μέγιστο πάχος κοπής
 L = Ωφέλιμο μήκος μαχαιριού
 n_0 = Αριθμός κοπών, χωρίς φορτίο
 P_1 = Ονομαστική απορροφούμενη ισχύς
 m = Βάρος χωρίς καλώδιο σύνδεσης στο ρεύμα

Συνολική τιμή κραδασμών (ανισματικό άθροισμα τριών κατευθύνσεων) υπολογισμένη σύμφωνα με το πρότυπο EN 60745:

a_h = Τιμή εκπομπής κραδασμών (λειτουργία χωρίς φορτίο)
 K_h = Ανασφάλεια (ταλαντώσεις)

Η στάθμη ταλαντώσεων που αναφέρεται σε αυτές τις υποδείξεις έχει μετρηθεί σύμφωνα με μια τυποποιημένη στο πρότυπο EN 60745 μέθοδο μέτρησης και μπορεί να χρησιμοποιηθεί για τη σύγκριση των ηλεκτρικών εργαλείων μεταξύ τους.

Η μέθοδος είναι επίσης κατάλληλη για μια προσωρινή εκτίμηση του φόρτου των ταλαντώσεων.

Η αναφερόμενη στάθμη ταλαντώσεων εκπροσωπεί τις κύριες εφαρμογές του ηλεκτρικού εργαλείου. Όταν όμως το ηλεκτρικό εργαλείο χρησιμοποιηθεί για άλλες εφαρμογές, με αποκλίνοντα εξαρτήματα εργασίας ή με ανεπαρκή συντήρηση, μπορεί να αποκλίνει η στάθμη των ταλαντώσεων. Αυτό μπορεί να αυξήσει σημαντικά το φόρτο των ταλαντώσεων για όλο το χρονικό διάστημα της εργασίας.

Για μια ακριβή εκτίμηση του φόρτου των ταλαντώσεων θα πρέπει να ληφθούν υπόψη επίσης και οι χρόνοι, στους οποίους το εργαλείο είναι απενεργοποιημένο ή λειτουργεί, αλλά δεν είναι στην πραγματικότητα σε χρήση. Αυτό μπορεί να μειώσει σημαντικά το φόρτο των ταλαντώσεων για όλο το χρονικό διάστημα της εργασίας.

Καθορίστε πρόσθετα μέτρα ασφαλείας για την προστασία του χειριστή από την επίδραση των ταλαντώσεων, όπως για παράδειγμα: Συντήρηση του ηλεκτρικού εργαλείου και των εξαρτημάτων εργασίας, διατήρηση των χεριών ζεστών, οργάνωση της πορείας των εργασιών.

Τυπικές ηχητικές στάθμες A:

L_{pA} = Στάθμη ηχητικής πίεσης

L_{WA} = Στάθμη ηχητικής ισχύος

K_{pA} , K_{WA} = Ανασφάλεια

$L_{WA(G)}$ = Εγγυημένη στάθμη ηχητικής ισχύος σύμφωνα με το πρότυπο 2000/14/EG



 **Χρησιμοποιείτε προστασία ακοής (ωτασπίδες)!**

Οι τιμές μετρήθηκαν σύμφωνα με το πρότυπο EN 60745.

Εργαλείο της κατηγορίας βαθμού προστασίας II
 ~ Εναλλασσόμενο ρεύμα

Τα αναφερόμενα τεχνικά στοιχεία εννοούνται με ανοχές (σύμφωνα με τις εκάστοτε ισχύουσες τεχνικές προδιαγραφές).

Eredeti használati utasítás

1. Megfelelőségi nyilatkozat

Kizárólagos felelősségünk tudatában kijelentjük: Ezek a sövényvágók – típus és sorozatszám alapján történő azonosítással *1) – megfelelnek az irányelvek *2) és szabványok *3) összes vonatkozó rendelkezésének. a műszaki dokumentációt *4) - lásd a következő oldalon: 3.

(2000/14/EG: A megfelelőség kiértékelése az V. függelék szerint.)

2. Rendeltetészerű használat

A sövényvágó olló sövény és bokrok nyírására alkalmas.

A nem rendeltetészerű használatból eredő mindennemű kárát a felelősség kizárólag a felhasználót terheli.

Feltétlenül tartsa be az általánosan elfogadott balesetvédelmi szabályokat, valamint a mellékelt biztonsági útmutatóban foglaltakat.

3. Általános biztonsági szabályok



Saját testi épsége és elektromos kéziszerszáma védelme érdekében tartsa be az ezzel a szimbólummal jelölt szövegrészekben foglaltakat!



FIGYELMEZTÉS – A sérülésveszély csökkentése érdekében olvassa át a használati utasítást.



FIGYELMEZTÉS Olvassa át az összes biztonsági tudnivalót és előírást. A biztonsági tudnivalók és utasítások betartásának elmulasztása elektromos áramütést, tüzet és/vagy súlyos személyi sérüléseket okozhat.

Kérjük, gondosan őrizze meg valamennyi biztonsági útmutatót és előírást a jövőben.

Csak ezekkel a dokumentumokkal együtt adja tovább másnak az elektromos kéziszerszámot.

4. Különleges biztonsági szabályok

A vágókést tartsa testrészeitől távol. Járó kés mellett ne kísérelje meg eltávolítani a lenyesett anyagokat vagy a levágandó anyagot megfogni. A megakadt vágott anyagot csak kikapcsolt gép mellett távolítsa el. A sövénynyíró használatá közben egy pillanatnyi figyelmetlenség is súlyos sérülésekhez vezethet.

A sövénynyíróat a kengyelfogantyúnál fogva és álló vágókés mellett szállítsa. A sövénynyíró szállításakor vagy tárolásakor mindig helyezze fel a védőburkolatot. A gép gondos kezelése csökkenti a vágókés általi sérülés veszélyét.

Az elektromos kéziszerszámot tartsa a szigetelt markolatfelületeknél fogva, mert a

vágókés érintkezhet a saját hálózati kábellel.

A vágókés és a feszültség alatt álló vezeték érintkezése a gép fém részeit is feszültség alá helyezheti, és ez elektromos áramütést okozhat.

A kábelt mindig tartsa a vágástól távol. A munka során a kábelt eltakarhatja a cserje, így véletlenül átvághatja azt.

A dugót húzza ki a csatlakozóaljzatból, mielőtt bármiféle beállítást, átalakítást, karbantartást vagy tisztítást végezne.

Az elektromos rendszer, amelyhez a sövénynyíró csatlakoztatja, legyen felszerelve (max. 30 mA kioldási áramú) maradékáram védőkapcsolóval.



Ha a vezeték megsérült vagy azt átvágha, azonnal csatlakoztassa le a dugót a hálózatról.



A gépet ne használja esőben vagy nedves sövényen.



Metabo S-automatic biztonsági tengelykapcsoló. A biztonsági tengelykapcsoló kapcsolásakor azonnal kapcsolja ki a gépet.

A sövénynyíró 16 éven aluli személyek nem használhatják.

Tilos használni hiányos gépet, vagy olyat, amelyen nem megengedett módosítást hajtottak végre.

A gépet tilos bekapcsolni, ha egyes elemei vagy biztonsági felszerelése hiányoznak vagy hibásak.

A gép gyorsleállítóval van felszerelve. Ha a lefékezési idő jelentősen megnőtt, javíttassa meg a gépet.

Viseljen fülvédőt. A zajhatás halláskárosodást okozhat.

Sérülésveszély éles vágóélek által. A késhez ne érjen. Viseljen védőkesztyűt.

A sövénynyíróval végzett munka során mindig viseljen védőszemüveget, védőkesztyűt és alkalmas lábbelit.

Munkavégzés során mindig két kézzel fogja a gépet, foglaljon el biztonságos helyzetet. Ugyeljen a munkaterületen található akadályokra, botlásveszély. A vágókést tartsa távol a testétől.

A hosszabbítóvezeték dugója és csatlakozása rendelkezzen fröccsenő víz elleni védelemmel.

Csak olyan hosszabbítóvezeteket használjon, amelyet szabadtéri használatra engedélyeztek.

A munka megkezdése előtt ellenőrizze, hogy nem sérült-e meg a hálózati csatlakozóvezeték vagy a hosszabbítóvezeték. Csak kifogástalan állapotú hálózati csatlakozóvezeteket vagy a hosszabbítóvezeteket használjon.

A hosszabbítóvezeteket úgy vezesse, hogy a vágókések ne kaphassanak bele (pl. dobja át a vállán).

A levágandó felületet ellenőrizze, és távolítsa el a drótokat vagy egyéb idegen testeket.

Ha a vágókések egy különösen kemény ág vagy idegen test (drót a cserjében) miatt megálltak, és a megszorulást nem lehet a sövénynyíró kihúzásával megszüntetni, akkor először kapcsolja le motort és húzza ki a dugaszolót a csatlakozóaljzatból, mielőtt kézzel eltávolítaná a vágókések közül a szorulást okozó testet.

Egyéb tevékenységek elvégzéséhez (pl. ágak vagy vágott anyag eltávolításához) a munkaterületen kívül tegye le a gépet.

A gépet úgy tegye le, hogy az senkit se veszélyeztethessen.

A sövénynyíró letevése után húzza ki a dugaszolót a csatlakozóaljzatból.

Tároláshoz és szállításhoz mindig helyezze fel a vágókésre a védőburkolatot. (Helyes irány: a Metabo felirat felfelé néz).

A gépet csak a kengyelfogantyúnál fogva hordozza.

5. Áttekintés

Lásd a 2.

- 1 Kapcsoló (biztonsági kétkezes használat)
- 2 Kapcsoló (biztonsági kétkezes használat)
- 3 Kapcsoló (biztonsági kétkezes használat)
- 4 Kengyelfogantyú
- 5 Kézvédő
- 6 Védőburkolat
- 7 Vágókés
- 8 Lökés elleni védelem gallyvezetővel
- 9 Kábelvezetés tehermentesítő berendezés

6. Üzembe helyezés

 **Az üzembe helyezés előtt ellenőrizze, hogy a szerszám típus tábláján megadott hálózati feszültség és frekvencia megfelel-e az Ön által használt hálózat adatainak.**

Az ábrának (9) (2. oldal, ábra) megfelelően szerelje fel a hosszabbítóvezetékét a kábel tehermentesítő berendezésre annak elkerülése érdekében, hogy a sövénynyíró dugója véletlenül kihúzódjon a hosszabbítóvezeték csatlakozóaljzatából.

Megjegyzés: A kábel tehermentesítőjét úgy tervezték, hogy optimális tartást biztosítson a leggyakrabban használt, szabadtéri felhasználásra engedélyezett H07 RN-F 3G1,5 / 3G1,0 hosszabbítókábelek számára.

A többi, szintén szabadtéri felhasználásra engedélyezett hosszabbítókábelekhez a kábel tehermentesítő kapcsolót javasoljuk használni (rendelési száma: 6.31070).

Ellenőrizze a gyorsleállítót:

kapcsolja be rövid időre a gépet, majd kapcsolja ki. Ha a lefékezési idő jelentősen megnőtt, javíttassa meg a gépet.

7. Használat

7.1 Bekapcsolás - kikapcsolás

Bekapcsolás (biztonsági kétkezes kezelés):

- Hagyományos használatnál: nyomja meg a kapcsolót (2) **és** a másik kapcsolót (3).
- Nagyobb hatótávolságért: nyomja meg a kapcsolót (1) **és** a másik kapcsolót (2).

Kikapcsolás:

Engedje el valamelyik kapcsolót.

A szabadalmaztatott gyorsleállító révén a vágókések 0,05 másodpercen belül megállnak.



Ha a lefékezési idő jelentősen megnőtt, javíttassa meg a gépet.

A berendezés gyorsleállításánál alkalmanként hallható zöreje a felépítésre vezethető vissza, de nincs hatással a gép funkciójára és az élettartamára.

7.2 A vágókés tisztítása (minden használat után)



A tisztítás előtt:

kapcsolja ki a gépet.

Húzza ki a hálózati csatlakozót a csatlakozó aljzatból.



Viseljen védőkesztyűt.

A szennyeződések, levélmaradványokat és hasonlókat távolítsa el (pl. ecsettel vagy ronggyal)

A tisztítás után: A vágókésre hordjon fel Metabo sövénynyíró olajat 6.30474 vagy pumpás sprayt 6.30475 (biológiailag lebontható).

8. Karbantartás

Javasoljuk, hogy az élettelen vágókéseket szakmühelyben élesítse. Rendszeresen ellenőrizze a vágókések épségét, adott esetben azonnal javíttassa azt meg szakmühelyben.

9. Tartozékok

Csak eredeti Metabo tartozékokat használjon.

A teljes tartozékprogramhoz lásd: www.metabo.com vagy a főkatalógust.

10. Javítás

Elektromos kéziszerszámot csak villamos szakember javíthat!

A javításra szoruló Metabo elektromos kéziszerszámokkal kérjük, forduljon Metabo szakkereskedőjéhez. A címeiket a www.metabo.com oldalon találja.

A pótalkatrészek listája letölthető a www.metabo.com oldalról.



A szénkefék cseréjekor a biztonsági berendezéseket (alkatrészlista, 26. tétel) is ki kell cserélni biztonsági okokból.

11. Környezetvédelem

Kövesse a helyi előírásokat a régi gépek, csomagolások és tartozékok környezetbarát ártalmatlanításával és újrahasznosításával kapcsolatban.



Csak EU-tagországok esetében: elektromos kéziszerszámot soha ne dobjon háztartási hulladék közé! Az elektromos és elektronikus berendezések hulladékairól szóló 2012/19/EU irányelv és annak nemzeti jogi átvétele értelmében a használt elektromos kéziszerszámokat szelektíven kell gyűjteni, és lehetővé kell tenni azok környezetkímélő újrahasznosítását.

II. védelmi osztályú gép

~ Váltóáram

A fenti adatoknak tűrése van (a mindenkor érvényben levő szabványoknak megfelelően).

12. Műszaki adatok

Az adatok értelmezését lásd a 3. oldalon.

A műszaki változtatás joga a továbbfejlesztés érdekében fenntartva.

\checkmark max. = maximális vágási vastagság

L = hasznos késhossz

n_0 = üresjáratú vágásszám

P_1 = névleges felvett teljesítmény

m = súly elektromos csatlakozókábel nélkül

Eredő rezgés (a három különböző irányú rezgés vektoriális összegének) meghatározása az EN 60745 szerint:

a_h = Rezgés kibocsátási érték (üresjárat)

K_h = Bizonytalanság (rezgés)

Az ezen utasításokban megadott rezgésszintet az EN 60745 szabványban rögzített mérési eljárásnak megfelelően mérték, és felhasználható az elektromos szerszámok egymással való összehasonlítására. Alkalmas a vibrációs terhelés előzetes becslésére is.

A megadott rezgésszint az elektromos szerszám legfontosabb alkalmazásait reprezentálja. Ha azonban az elektromos szerszámot más alkalmazásokra, eltérő szerszámokkal vagy nem elegendő karbantartási háttérrel használják, akkor a vibrációs szint ettől eltérhet. Ez az egész munkaidőre vonatkozó vibrációs terhelést lényegesen megnövelheti.

A vibrációs terhelés pontos becsléséhez azokat az időket is figyelembe kell venni, amikor a készülék ki van kapcsolva, vagy bár működik, de ténylegesen nem dolgoznak vele. Ez az egész munkaidőre vonatkozó vibrációs terhelést lényegesen megnövelheti.

Vezessen be kiegészítő biztonsági intézkedéseket a rezgések hatása ellen a kezelő védelme érdekében, mint pl. az elektromos szerszám és az alkalmazott szerszámok karbantartása, a kezek melegen tartása, a munkafolyamatok szervezése.

Jellemző A-osztályú zajszint:

L_{pA} = Hangnyomás-szint

L_{WA} = Hangteljesítmény-szint

K_{pA} , K_{WA} = Bizonytalanság

$L_{WA(G)}$ = szavatolt hangteljesítmény 2000/14/EK szerint



Hordjon zajtompító fülvédőt!

A mérési eredményeket az EN 60745 szabvány szerint határoztuk meg.

Оригинальное руководство по эксплуатации

1. Декларация соответствия

Мы с полной ответственностью заявляем: Эти кусторезы идентифицируются по типу и серийному номеру *1), отвечают всем соответствующим требованиям директив *2) и норм *3). Техническая документация для *4) - см. с. 3.

2000/14/EG: метод оценки соответствия согласно приложению V.

2. Использование по назначению

Этот кусторез предназначен для стрижки живых изгородей и кустарников.

Ответственность за любой ущерб, связанный с использованием насадки не по назначению, возлагается в полном объеме на пользователя.

Необходимо соблюдать общепринятые правила техники безопасности, а также указания, прилагаемые к данному руководству.

3. Общие указания по технике безопасности



Для вашей собственной безопасности и защиты электроинструмента от повреждений соблюдайте указания, отмеченные данным символом!



ПРЕДУПРЕЖДЕНИЕ! В целях снижения риска травмирования прочтите руководство по эксплуатации.



ПРЕДУПРЕЖДЕНИЕ! Прочтите все инструкции и указания по технике безопасности. *Невыполнение инструкций и указаний по технике безопасности может привести к поражению электрическим током, возгоранию и/или к получению тяжелых травм.*

Сохраните все инструкции и указания по технике безопасности для будущего владельца насадки.

Передавайте электроинструмент следующему владельцу только вместе с этими документами.

4. Специальные указания по технике безопасности

Держите режущую часть на достаточном расстоянии от тела. Ни в коем случае не пытайтесь удалять или удерживать отрезаемые ветки, когда ножи работают. Обязательно выключайте инструмент при удалении защемленных отрезанных веток. Невнимательность при работе с электрическим кусторезом может привести к серьезным травмам.

Переносите кусторез, держа его за рукоятку, и только после полной остановки режущей части. Перевозите и храните электрический кусторез в защитном чехле. Осторожное обращение с инструментом

снижает опасность травмирования режущей частью.

Держите электроинструмент за изолированные поверхности, так как возможен контакт режущей части с сетевым кабелем инструмента. Контакт режущей части с токопроводящим кабелем может вызвать подачу напряжения на металлические части инструмента и стать причиной удара током.

Следите, чтобы кабель находился на достаточном расстоянии от зоны резки. Во время работы кабель может быть скрыт кустарником, что может привести к его случайному разрезанию.

До проведения настроек, переоснащения, чистки и технического обслуживания вынимайте сетевую вилку из розетки.

Электроустановка, к которой подключается кусторез, должна иметь защитный выключатель разностокого тока (с током отключения не более 30 мА).



При повреждении или разрезании провода немедленно выньте вилку из розетки.



Не работайте с электроинструментом во время дождя или на мокром кустарнике.



Предохранительная муфта Metabo S-automatic. При срабатывании предохранительной муфты сразу же отключите инструмент!

К работе с электрическим кусторезом не допускаются лица младше 16 лет.

Запрещается использовать недоукомплектованный инструмент и вносить несанкционированные изменения в его конструкцию.

Не включайте инструмент при отсутствии или повреждении его деталей или защитных приспособлений.

Инструмент оснащен «механизмом быстрого останова». Если время торможения заметно увеличилось, отремонтируйте инструмент.

Надевайте защитные наушники.

Воздействие шума может привести к потере слуха.

Опасность травмирования острыми лезвиями. Не прикасайтесь к лезвиям. Надевайте защитные перчатки.

Для работы с кусторезом всегда надевайте защитные очки, защитные перчатки и подходящую обувь.

Всегда крепко держите инструмент двумя руками и выбирайте наиболее устойчивое положение. Следите за препятствиями в зоне резки. Держите режущую часть на достаточном расстоянии от тела.

Вилки и соединения удлинительных кабелей должны быть брызгозащищенными.

Используйте удлинительные кабели, предназначенные для работы на открытом воздухе.

Перед началом работы проверяйте сетевой и удлинительные кабели на отсутствие повреждений. Используйте только исправные сетевые и удлинительные кабели.

Прокладывайте удлинительный кабель так, чтобы он не мог попасть под режущую часть (например, перевесьте его через плечо).

Внимательно осмотрите площадь, на которой предстоит работать, и удалите все посторонние предметы (например, проволоку и т. п.).

Если ножи остановились из-за попадания на крепкий сук или посторонний предмет (например, проволока в живой изгороди) и заземление невозможно устранить путём оттягивания кустореза, то сначала необходимо выключить двигатель и вынуть вилку из розетки, и только потом вручную устранить причину блокировки.

Для выполнения других действий (например удаления обрезанных веток) инструмент необходимо положить за пределами рабочей зоны.

Инструмент следует класть так, чтобы исключить травмирование других людей.

После опускания кустореза выньте вилку из розетки.

При хранении и транспортировке всегда надевайте на режущую часть чехол для хранения. (Надевайте чехол таким образом, чтобы надпись Metabo была обращена вверх).

Переносите инструмент, держа его за рукоятку.

5. Обзор

См. с. 2.

- 1 Выключатель (безопасное включение двумя руками)
- 2 Выключатель (безопасное включение двумя руками)
- 3 Выключатель (безопасное включение двумя руками)
- 4 Рукоятка
- 5 Защитная скоба
- 6 Чехол для хранения
- 7 Режущая часть
- 8 Защита от касания с направляющей ветвей
- 9 Система разгрузки кабеля от растягивающих усилий

6. Ввод в эксплуатацию

 Перед вводом в эксплуатацию проверьте соответствие напряжения и частоты сети, указанные на заводской табличке, параметрам сети электропитания.

Чтобы предотвратить случайное выскакивание вилки из розетки удлинительного кабеля,

кабель необходимо провести через устройство разгрузки от растягивающих усилий (9) (рисунок, с. 2).

Примечание: Устройство разгрузки рассчитано на наиболее часто используемые удлинительные кабели, допущенные для эксплуатации на открытом воздухе (H07 RN-F 3G1,5 / 3G1,0).

Для работы с другими удлинительными кабелями, также допущенными для эксплуатации на открытом воздухе, мы рекомендуем использовать ленту разгрузки от растягивающих усилий, № для заказа 6.31070.

Проверка механизма быстрого останова: Включите и сразу выключите инструмент. Если время торможения заметно увеличилось, отремонтируйте инструмент.

7. Эксплуатация

7.1 Включение/выключение

Включение (безопасное включение двумя руками):

- Для нормального использования: нажмите выключатель (2) и выключатель (3).
- Для увеличения радиуса действия: нажмите выключатель (1) и выключатель (2).

Выключение:

Отпустите один из двух нажатых выключателей.

Благодаря запатентованному механизму быстрого останова ножи режущей части останавливаются за 0,05 секунды.

 Если время торможения заметно увеличилось, отремонтируйте инструмент.

Шум, который может возникать при использовании быстрого останова инструмента, обусловлен конструктивными особенностями и не влияет на работу инструмента и срок его службы.

7.2 Очистка режущей части

(после каждого использования)

 **Перед очисткой:**
Выключите машину.
Выньте вилку из розетки.

 Надевайте защитные перчатки.

Удалите загрязнения, остатки листьев и т. п. (например, с помощью кисти или ткани)

После очистки: Обработайте режущую часть маслом для ухода за электрическим кусторезом Metabo 6.30474 или аэрозолем 6.30475 (биологически расщепляемые средства).

8. Техническое обслуживание

Ножи режущей части рекомендуется заточивать в специализированных мастерских. Регулярно осматривайте режущую часть и в

случае повреждения сразу обращайтесь в специализированную мастерскую для ремонта.

9. Принадлежности

Используйте только оригинальные принадлежности Metabo.

Полный ассортимент принадлежностей смотрите на сайте www.metabo.com или в главном каталоге.

10. Ремонт

К ремонту электроинструмента допускаются только квалифицированные электрики!

Для ремонта электроинструмента производства Metabo обращайтесь в ближайшее представительство Metabo. Адрес см. на сайте www.metabo.com.

Списки запасных частей можно скачать на сайте www.metabo.com.

 Из соображений безопасности при замене угольных щеток также необходимо заменить предохранительное устройство (список запасных частей, поз. 26).

11. Защита окружающей среды

Выполняйте национальные правила утилизации и переработки отслужившего электроинструмента, упаковки и принадлежностей.

 Только для стран ЕС: не утилизируйте электроприборы и электроинструменты вместе с бытовыми отходами! Согласно европейской директиве 2012/19/EU об использовании старых электроприборов и электронного оборудования и соответствующим национальным нормам бывшие в употреблении электроприборы и электроинструменты подлежат раздельной утилизации с целью их последующей экологически безопасной переработки.

12. Технические характеристики

Пояснения к данным, указанным на с. 3.

Оставляем за собой право на технические изменения.

σ max. = максимальная толщина реза
 L = полезная длина режущей части
 v_0 = скорость работы на холостом ходу
 P_1 = номинальная потребляемая мощность
 m = масса без сетевого кабеля

Суммарное значение вибрации (векторная сумма трёх направлений) рассчитывается в соответствии со стандартом EN 60745:

a_h = значение вибрации (на холостом ходу)
 K_h = коэффициент погрешности (вибрация)

Указанный в данном руководстве уровень вибрации измерен методом, определённым стандартом EN 60745, и может использоваться для сравнения электроинструментов друг с

другом. Он также подходит для предварительного определения вибрационной нагрузки.

Указанный уровень вибрации действителен для основных сфер использования электроинструмента. Однако если электроинструмент используется для других целей, с другими рабочими инструментами или в случае его неудовлетворительного техобслуживания, уровень вибрации может быть иным. Вследствие этого в течение всего периода работы инструмента возможно значительное увеличение вибрационной нагрузки.

Для точного определения вибрационной нагрузки следует также учитывать промежутки времени, в течение которых инструмент находится в выключенном состоянии или работает вхолостую. Вследствие этого в течение всего периода работы инструмента возможно значительное уменьшение вибрационной нагрузки.

Примите дополнительные меры безопасности для защиты оператора от воздействия возникающей вибрации, например: техническое обслуживание электроинструмента и рабочих инструментов, сохранение тепла рук, правильная организация рабочих процессов.

Уровень шума по методу A:

L_{pA} = уровень звукового давления

L_{WA} = уровень звуковой мощности

K_{pA} , K_{WA} = коэффициент погрешности

$L_{WA(G)}$ = гарантированный уровень звуковой мощности согласно 2000/14/EG



 **Надевайте защитные наушники!**

Результаты измерений получены в соответствии со стандартом EN 60745.

Электроинструмент класса защиты II

~ Переменный ток

На указанные технические характеристики распространяются допуски, предусмотренные действующими стандартами.



Информация для покупателя:

Сертификат соответствия:

№ TC RU C-DE.БЛ08.В.01854, срок действия с 25.10.2018 по 24.10.2023 г., выдан органом по сертификации продукции «ИВАНОВО-СЕРТИФИКАТ» ООО «Ивановский Фонд Сертификации»; Адрес(юр. и факт.): 153032, Российская Федерация, Ивановская обл., г. Иваново, ул. Станкостроителей, д. 1; тел. (4932)77-34-67; E-mail: info@i-f-s.ru; Аттестат аккредитации № RA.RU.11БЛ08 от 24.03.16 г.

Страна изготовления: Германия

Производитель (завод-изготовитель):

"Metabowerke GmbH",
Metaboallee 1,
D-72622 Nuertingen, Германия

Импортер в России:

ООО "Метабо Евразия"

Россия, 127273, Москва

ул. Березовая аллея, д 5 а, стр 7, офис 106

тел.: +7 495 980 78 41

Дата производства зашифрована в 10-значном серийном номере инструмента, указанном на его шильдике. 1 я цифра обозначает год, например «4» обозначает, что изделие произведено в 2014 году. 2 я и 3 я цифры обозначают номер месяца в году производства, например «05» - май

Срок службы изделия составляет 7 лет. Не рекомендуется к эксплуатации по истечении 5 лет хранения с даты изготовления без предварительной проверки (дату изготовления см. на этикетке).

Metabowerke GmbH
Metabo-Allee 1
72622 Nuertingen
Germany
www.metabo.com

metabo[®]
PROFESSIONAL POWER TOOL SOLUTIONS