

## DC500

## Lichtlopende deursluiters voor binnendeuren



CE	Abloy Oy, PO Box 108 80101 Joensuu Finland		16
	DC500 EN 1154:1996/A1:2002/AC:2006 1121-CPR-AD5241		
Dangerous substances: None			

## Optionele armen

- DC500 wordt zonder glijarm geleverd

## Kenmerken glijarm G195

- 2 mm in hoogte instelbaar
- Met afdekkap
- Onzichtbare bevestiging
- Montage-afmetingen: zie schema

## Kenmerken standaard glijarm G193

- Zonder afdekkap
- Zichtbare bevestiging
- Montage-afmetingen: zie schema (afmetingen tussen haakjes)

## ASSA ABLOY DC500

- Deursluiters met Cam-Motion® technologie en in hoogte verstelbare glijarm G195 of standaard glijarm G193
- Gecertificeerd volgens EN 1154, kracht EN 1-4
- Geschikt voor rook- en brandwerende deuren
- Voor enkele deuren met een breedte tot 1100 mm
- Kan op vier verschillende manieren worden gemonteerd: op scharnierzijde, op tegenscharnierzijde, op deurblad en op omlijsting
- Voldoet aan de eisen voor obstakelvrije gebouwen (DDA/CEN TR 15894)

## Kenmerken DC500

- Geschikt voor montage met onzichtbare vlakke montageplaat, geschikt voor rook- en brandwerende deuren
- Geschikt voor links- en rechtsdraaiende deuren
- Tot 14 mm in hoogte verstelbaar
- Sluitsnelheid en eindslag instelbaar d.m.v. regelvijzen achter de afdekkap
- Thermodynamische ventielen voor een consistente werking
- Variabel instelbare sluitkracht
- Openingshoek tot 170°
- Breed toepassingsveld
- Standaard kleuren: zilver, wit (vgl. RAL 9016), bruin (vgl. RAL8014), zwart (vgl. RAL 9005)
- Andere RAL-kleuren op aanvraag verkrijgbaar

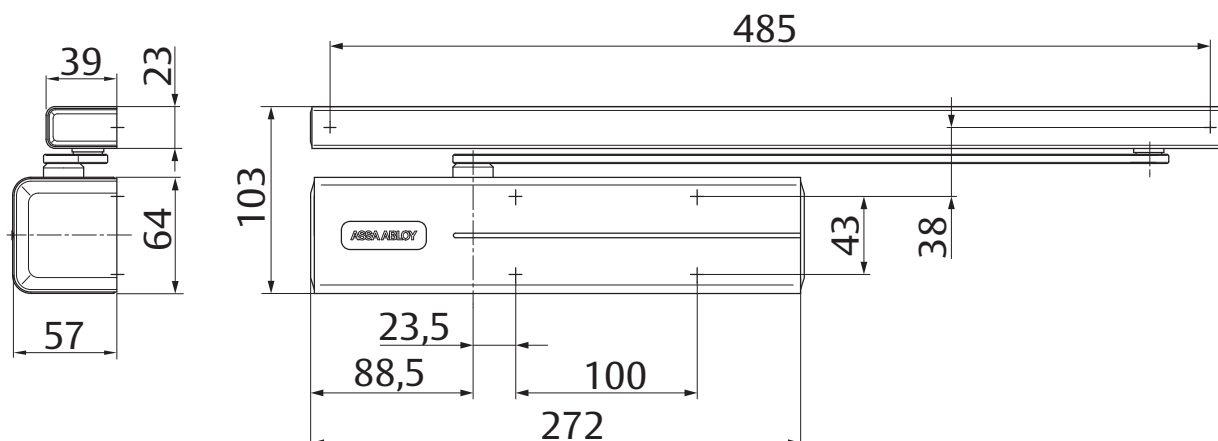

Technische specificaties	
Variabel instelbare sluitkracht	EN 1-4
Maximale deurbreedte	1100 mm
Rook- en brandwerende deuren	ja
Draairichting deur	links / rechts
Montage op deurblad en op omlijsting	ja
Sluitsnelheid	variabel tussen 170°-10°
Eindslag	variabel tussen 10°-0°
Openingshoek scharnierzijde	ca. 170°
Openingshoek tegenscharnierzijde	ca. 120°
Openingsdemping	variabel boven 75°
Gewicht	2,7 kg
Hoogte	64 mm
Diepte	58 mm
Breedte	272 mm
Gecertificeerd volgens	EN 1154
CE-gecertificeerd voor producten voor bouwdoeleinden	ja

### Alle voordelen op een rijtje

Hier ziet u de product-specifieke voordelen van de diverse modellen deursluiters in relatie tot uw specifieke wensen

Klantensegment	Voordelen
Architecten & voorschrijvers van lastenboeken	- breed toepassingsveld: rook- en brandwerende deuren alsook standaard deuren - moderne vormgeving - compact - gelijke afmeting en design, met en zonder vlakke montageplaat
Aannemers & schrijnwerkers	- één algemeen boorschema - instelbaar voor vrijwel alle type deuren en omlijstingen - snelle en eenvoudige montage - snel en eenvoudig instelbaar - geschikt voor links- en rechtsdraaiende deuren voor montage op deurblad en op omlijsting aan scharnierzijde of tegenscharnierzijde
Handel	- beperkte investering door modulaire opbouw assortiment - één product geschikt voor alle toepassingen - voor het volledige assortiment is gemeenschappelijk toebehoren beschikbaar
Gebruiker	- geen hinder van temperatuurschommelingen dankzij de thermodynamische ventiel - makkelijk te openen en verbeterde toegang dankzij de Cam-Motion® technologie

### Specificaties DC500

ASSA ABLOY deursluiser DC500 met Cam-Motion® technologie en glijarm is EN 1154 gecertificeerd

- Instelbare sluitkracht EN 1-4 voor deuren met een breedte tot 1100 mm
- Sluitsnelheid en eindslag instelbaar door middel van regelvijzen achter de afdekkap
- Geschikt voor rook- en brandwerende deuren
- CE-gecertificeerd
- 14 mm in hoogte verstelbare as vereenvoudigt plaatsing
- Standaard montage op scharnierzijde en tegenscharnierzijde van de deur
- Geschikt voor links- en rechtsdraaiende deuren

### Toebehoren:

#### Armen

- Standaard glijarm G193
- In hoogte verstelbare glijarm G195

#### Toebehoren - deursluiser

- Montageplaat A120
- Vervangingsmontageplaat A124
- Montageplaat voor glasdeur A166

#### Toebehoren - armen

- Montageplaat A130 voor glijarm G193 en G195
- Hoekmontageplaat A104 voor glijarm G193
- Openingsdemper A153
- Vastzetelement A152 (niet geschikt voor rook- en brandwerende deuren)

### Kleuren:

- Zilver EV1
- RVS
- Wit, vgl. RAL9016
- Bruin, vgl. RAL8014
- Zwart, vgl. RAL9005
- RAL-kleuren op aanvraag

## Afmetingen montageposities

Deursluiters zijn geschikt voor links- en rechtsdraaiende deuren.  
Afbeelding toont links- of rechtsdraaiende deur. Andere draairichting is in spiegelbeeld.

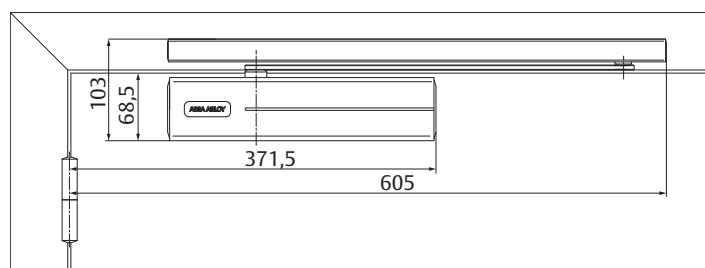
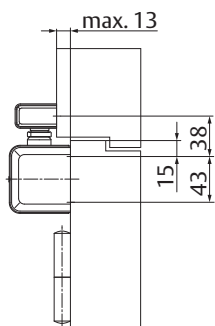
1-Deurbladmontage  
scharnierzijde

Max. openingshoek: 170°  
(EN6: 160°)

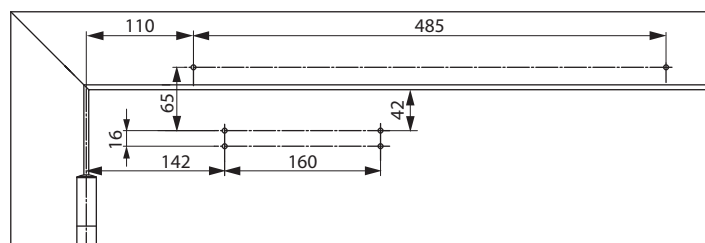
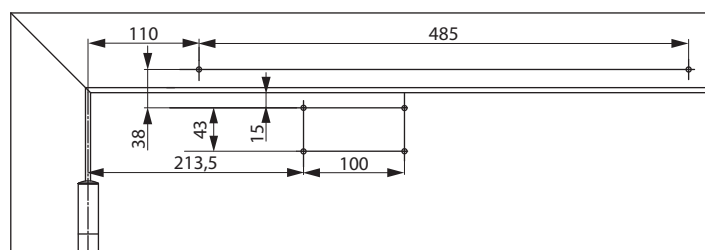
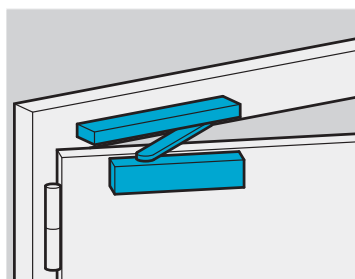

## Met montageplaat A120

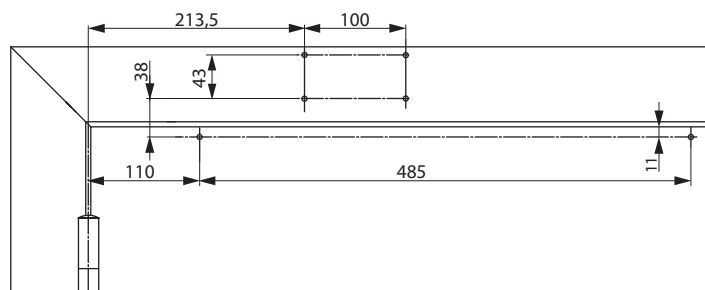
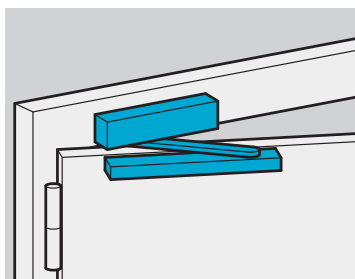
3 - Montage op omlijsting  
scharnierzijde

Max. openingshoek: 150°

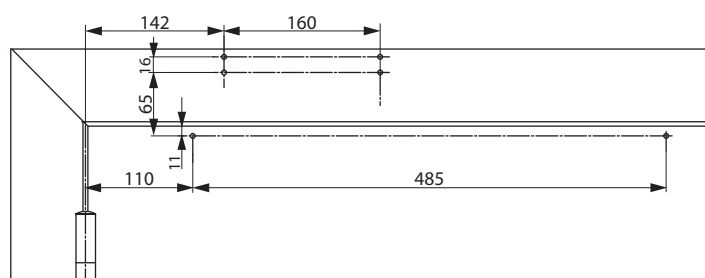

## Met montageplaat A120

## Afmetingen montageposities

Deursluiters zijn geschikt voor links- en rechtsdraaiende deuren. Afbeelding toont links- of rechtsdraaiende deur. Andere draairichting is in spiegelbeeld.

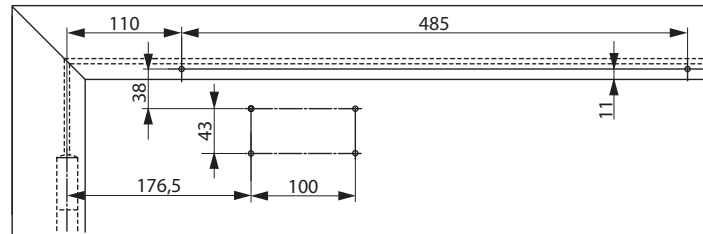
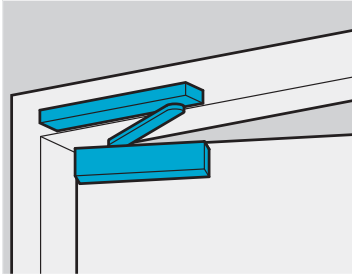

2 - Deurbladmontage  
tegenscharnierzijde

Max. openingshoek: 115°

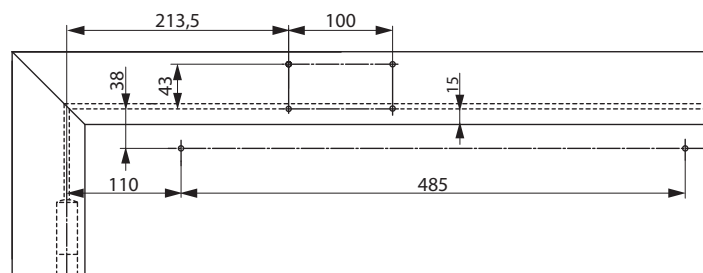
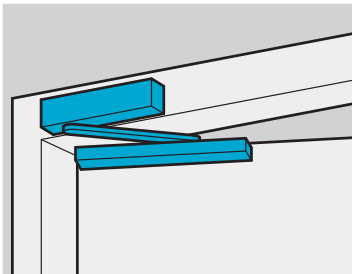
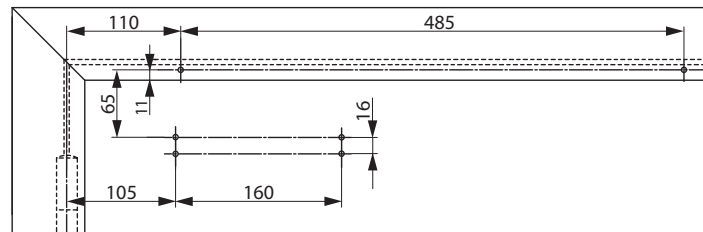

4 - Montage op omlijsting  
tegenscharnierzijde

Max. openingshoek: 125°

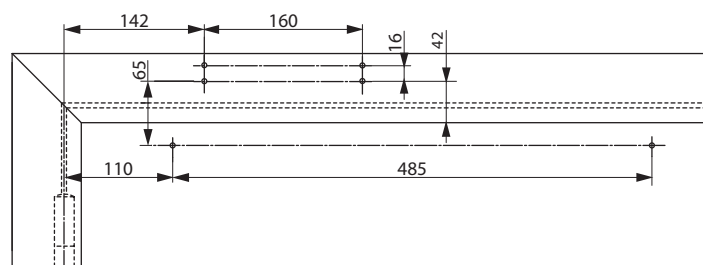

Met montageplaat A120

## Toebehoren: deursluiser en glijarmen

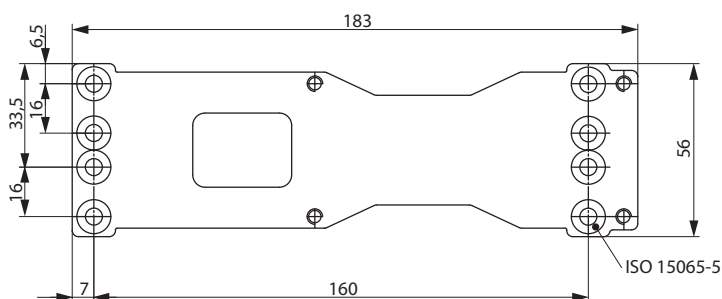
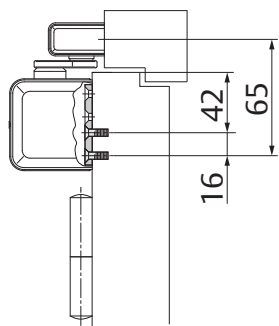

### Montageplaat A120

Voor montage met behulp van boorschema conform DIN EN 1154 sub 1 (rook- en brandwerende deuren) en voor standaard gebruik.

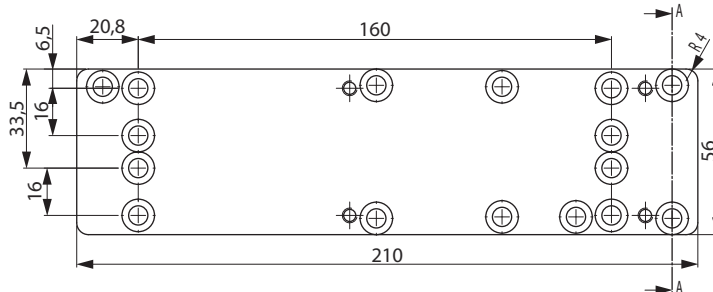
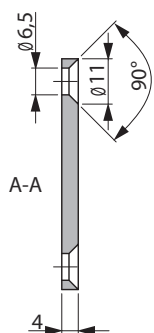

### Vervangingsmontageplaat A124

Voor renovatie toepassingen.

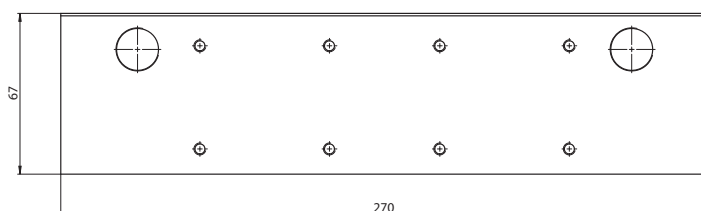
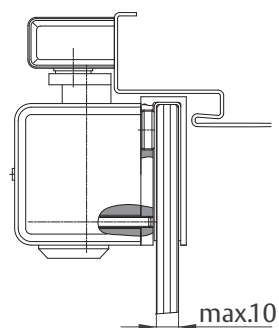

### Montageplaat voor glazen deuren A166

Voor montage van de deursluiser op all geheel glazen deuren.

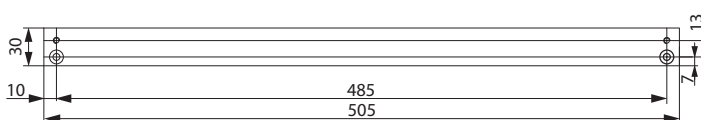
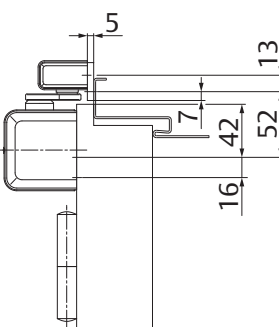

### Vlakke montageplaat A130

Voor glijarm G193 en G195.

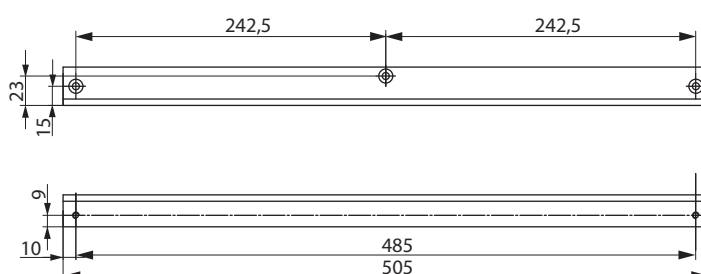
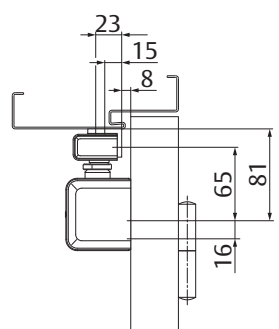

### Hoekmontageplaat A104

Voor standaard glijarm G193.

## Bestelinformatie

## Vastzetelement A152

Eenvoudige montage in glijarm G193 en G195  
 Openingshoek max. 130°  
 Niet geschikt voor rook- en brandwerende deuren



## Openingsdemper A153

Helpt voorkomen dat de deur en deurkruk tegen de muur stoten  
 Eenvoudige montage in glijarm G193 en G195  
 Instelbaar op een openingshoek van max. 130°  
 Niet geschikt als vervanging van een deurstop

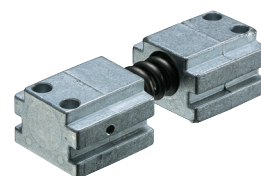

Deursluiser wordt zonder glijarm geleverd. Deze dient apart te worden besteld.

Beschrijving	Artikelcode
<b>Deursluiser</b>	
DC500 kracht EN 1-4, zilver EV1	DC500----DEV1-
DC500 kracht EN 1-4, RVS	DC500----D35--
DC500 kracht EN 1-4, wit, vgl. RAL9016	DC500----D9016
DC500 kracht EN 1-4, bruin, vgl. RAL8014	DC500----D8014
DC500 kracht EN 1-4, zwart, vgl. RAL9005	DC500----D9005
DC500 kracht EN 1-4, RAL-kleuren op aanvraag	DC500----DXXXX
<b>Armen</b>	
G193 standaard glijarm, zilver EV1	DCG193----EV1-
G193 standaard glijarm, wit, vgl. RAL 9016	DCG193----9016
G193 standaard glijarm, bruin, vgl. RAL 8014	DCG193----8014
G193 standaard glijarm, zwart, vgl. RAL 9005	DCG193----9005
G193 standaard glijarm, RAL-kleuren op aanvraag	DCG193----XXXX
G195 glijarm met hoogteverstelling, zilver EV1	DCG195----DEV1-
G195 glijarm met hoogteverstelling, RVS	DCG195----D35--
G195 glijarm met hoogteverstelling, wit, vgl. RAL 9016	DCG195----D9016
G195 glijarm met hoogteverstelling, bruin, vgl. RAL 8014	DCG195----D8014
G195 glijarm met hoogteverstelling, zwart, vgl. RAL 9005	DCG195----D9005
G195 glijarm met hoogteverstelling, RAL-kleuren op aanvraag	DCG195----XXXX

Beschrijving	Artikelcode
<b>Toebehoren - deursluiser</b>	
A120 montageplaat, gegalvaniseerd	DCA120-----40
A124 vervangingsmontageplaat, gegalvaniseerd	DCA124-----40
A166 montageplaat voor glasdeur, zilver EV1	DCA166----EV1-
<b>Toebehoren - armen</b>	
A130 vlakke montageplaat, zilver EV1	DCA130----EV1-
A130 vlakke montageplaat, wit, vgl. RAL 9016	DCA130----9016
A130 vlakke montageplaat, bruin, vgl. RAL 8014	DCA130----8014
A130 vlakke montageplaat, zwart, vgl. RAL 9005	DCA130----9005
A130 vlakke montageplaat, RAL-kleuren op aanvraag	DCA130----XXXX
A104 hoekmontageplaat, zilver EV1	DCA104----EV1-
A104 hoekmontageplaat, wit, vgl. RAL9016	DCA104----9016
A104 hoekmontageplaat, bruin, vgl. RAL 8014	DCA104----8014
A104 hoekmontageplaat, zwart, vgl. RAL 9005	DCA104----9005
A104 hoekmontageplaat, RAL-kleuren op aanvraag	DCA104----XXXX
A152 vastzetelement	DCA152-----40
A153 openingsdemper	DCA153-----40