



Deurterminal

**DORMA**

**TL**

## Deurterminal voor vluchtwegbeveiligingssystemen



### Gewoon stukken veiliger

Overdag veilig gesloten, bij gevaar snel en gemakkelijk te openen. Zo luiden de cruciale criteria voor deuren in vlucht- en reddingswegen. DORMA elektronische vluchtwegbeveiligingssystemen combineren deze tegenstrijdige vereisten op perfecte wijze.



<b>Inhoud</b>	
	Pagina
<b>DORMA TL</b>	
Kenmerken en functies	4
<b>DORMA TL-G</b>	
Deurterminal-behuizing	6
<b>DORMA TL-S2</b>	
Besturings- en aansluitprint	8
<b>DORMA TL-S5</b>	
Besturings- en aansluitprint	10
<b>DORMA TL-S8</b>	
Besturings- en aansluitprint	12
<b>DORMA vluchtwegbeveiligingsystemen</b>	
Veiligheidsinstructies en richtlijnen	15

#### **Geschiktheids test**

DORMA vluchtwegbeveiligingsystemen voldoen aan de richtlijnen EltVTR en de specificaties van DIN EN 13 637.

#### Voor tal van producten is

tevens productinformatie via de elektronische media (Internet, CD-ROM, Diskettes) beschikbaar. De verschillende zoekbegrippen worden aangeduid door codes bij het computersymbool. 

## De modulaire noodmelder voor meer veiligheid overdag

Dankzij een verbeterde ergonomie en een hele reeks innovatieve technische snufjes biedt de DORMA deurterminal TL meer veiligheid bij gevaar en tevens optimale bescherming tegen misbruik.

### De voordelen – punt voor punt ...

- Aluminium kast met sabotagecontact beschermt tegen vandalisme en manipulatie.
- Geschikt voor opbouw- of inbouwmontage en voor profiel- en rondcilinders.
- Eenvoudige en snelle montage via montagecilinder en geïntegreerd scharnier.
- Monitor-module informeert via lichtsignalen onmiddellijk de status van de deur en het alarm.
- Vergrendeling en ontgrendeling via geïntegreerde sleutel- en noodschakelaar.
- Verlichte noodschakelaar onder afdekkapje door sabotagecontact tegen misbruik beveiligd.
- Diverse hulpfuncties via besturingskeuze.

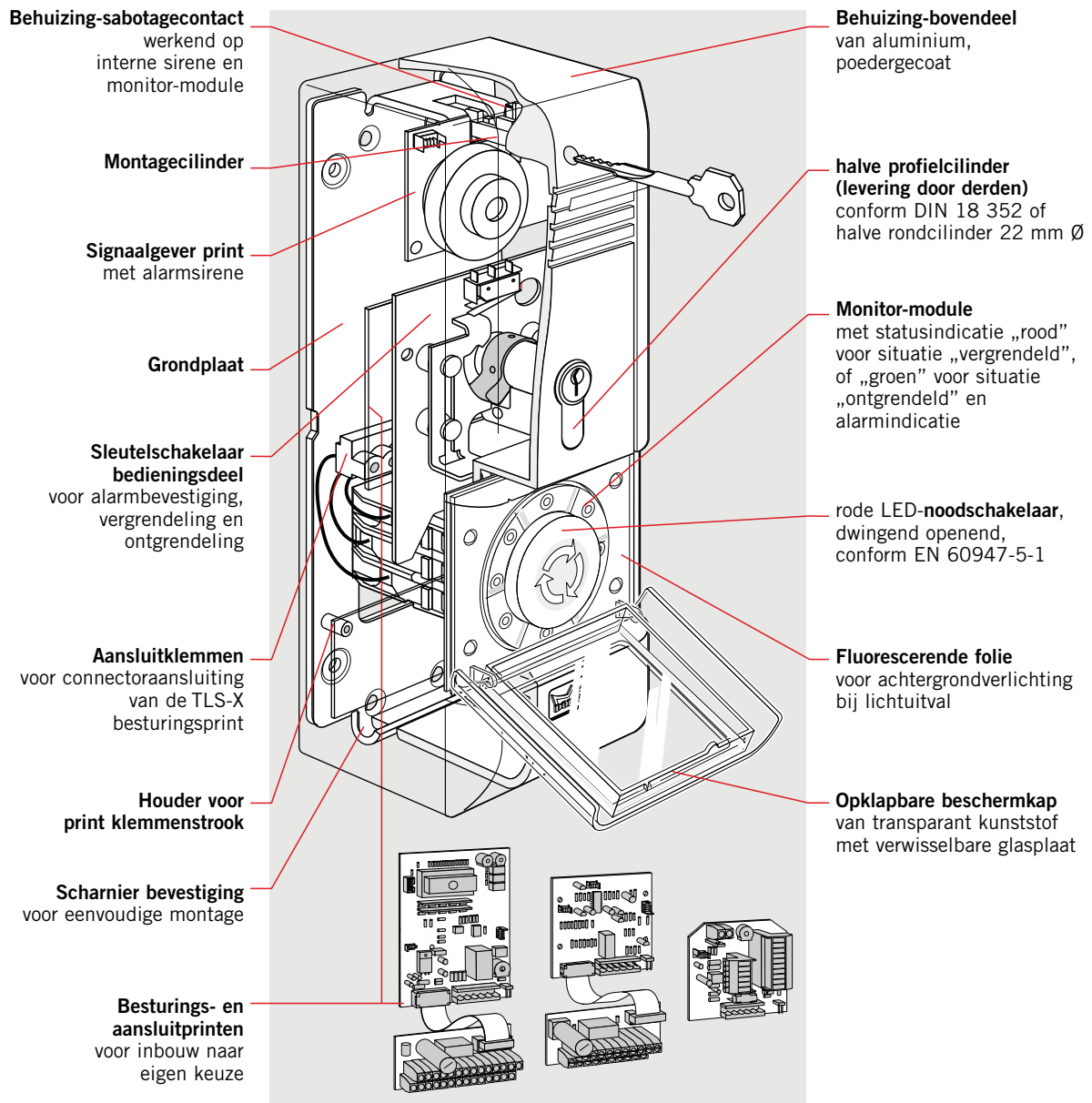

**Technische gegevens en kenmerken**

Systeem	TL 2x	TL 2x	TL 5x	TL 5x	TL 8x	TL 8x
	Universeel RZ 12	Universeel RZ 12 N	Basis	+ ZM 205 Basis Plus	Standaard	+ ZM 104 Standaard Plus
<b>Functie</b>						
Deuropening bij alarm via noodschakelaar	●	●	●	●	●	●
Continu ontgrendelen	–	–	●	–	–	–
Continu ontgrendelen met bevestigingstoon	●	●	–	–	●	●
Kortstondig ontgrendelen 5 resp. 10 sec.	–	–	–	●	–	–
Kortstondig ontgrendelen instelbaar (3 – 180 sec.)	●	●	–	–	●	●
Deur open-bewaking (1 – 180 sec.)	●	●	–	–	●	●
Deurkruk-vooralarm	●	●	–	–	○	●
Optische en akoestische toestandsmeldingen	–	–	●	●	–	–
Gedifferentieerde optische en akoestische toestandsmeldingen	●	●	–	–	●	●
Tweezijdige vluchtrichting TL binnen/TL buiten	●	●	–	–	–	–
Werking met TE 20 zonder reeds aanwezige TL	●	●	–	–	–	–
Automatische activering na stroomuitval	●	●	●	●	●	●
Automatische vergrendeling van het anti-paniekslot	●	●	○	○	○	●
Automatische hervergrendeling door het anti-paniekslot	●	●	–	–	–	○
Mechanische functiebeveiliging van anti-paniekslot	●	●	○	○	○	●
Elektrische functiebeveiliging van anti-paniekslot	○	○	–	–	–	–
Noodontgrendeling door brandmeldcentrale, rookmeldcentrale, rookmelders, sprinkler etc.	●	●	●	●	●	●
Doorgang van binnen naar buiten via TL	●	●	●	●	●	●
Doorgang van buiten naar binnen via ST	○	○	○	○	○	○
Doorgang van binnen naar buiten of van buiten naar binnen via anti-paniekslot	●	●	–	–	–	●
Sabotagebewaking TL	●	●	●	●	●	●
Sabotagebewaking TV	●	●	●	●	●	●
Sabotagebewaking RZ/NT	●	●	○	○	○	○
Differentiële sabotagelijijn	●	●	–	–	●	●
Alarmduurbegrenzing	●	●	–	–	●	●
Vooralarm/stil alarm kiesbaar	●	●	–	–	–	●
Aansluiting op 24 V DC	●	–	●	●	●	●
Aansluiting op 230 V AC	○	●	○	○	○	○
Noodstroomvoeding	○	○	○	○	○	○
Toegangscontrole	○	○	○	○	○	○
Aansturingslogika voor automatische deuraandrijvingen	●	●	–	–	–	–
Melding aan inbraak meldcentrale	●	●	●	●	●	●
Aansluiting externe alarminrichtingen	●	●	●	●	●	●
Afstandssignalering, -besturing	○	○	○	○	○	○
Afstandsontgrendeling van anti-paniekslot	○	○	–	–	–	○

● = standaard    ○ = optie    – = niet beschikbaar

## De basismodule van het terminal-pakket

De terminalbehuizing voor op- of inbouwmontage wordt met besturingsprinten (zie

pagina's 8–14) overeenkomstig de gewenste systeemvereisten uitgevoerd.

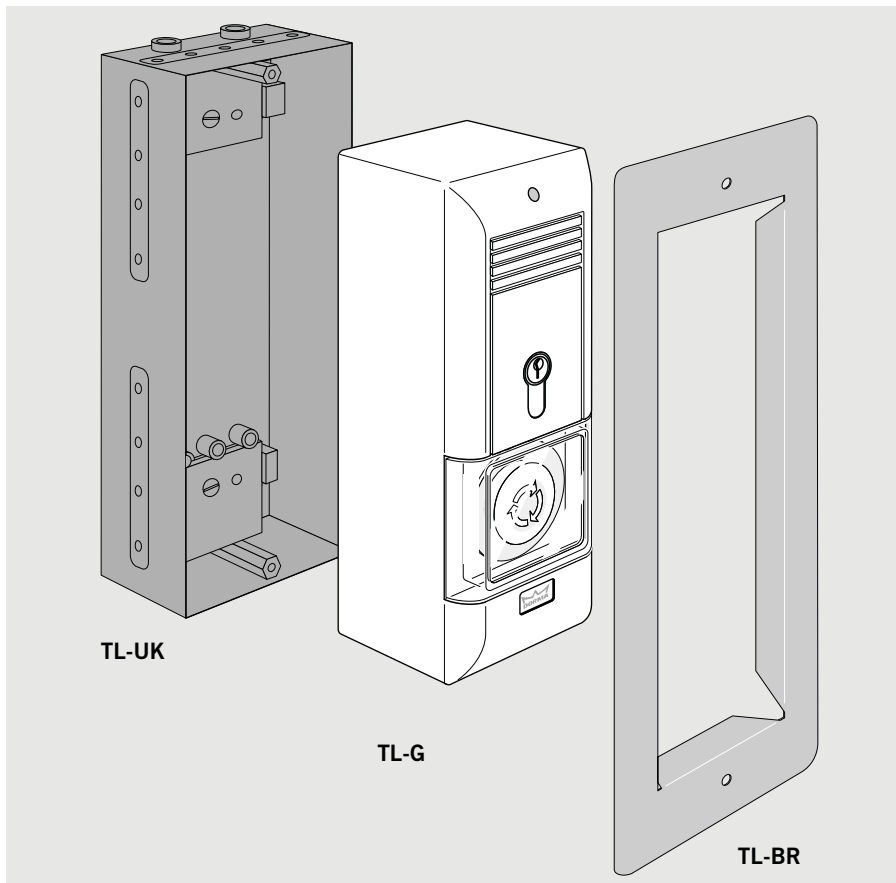

### Aanwijzing

Volgens de richtlijnen van het Deutsches Institut für Bautechnik, Berlijn, voor elektrische vergrendelings-systemen in vluchtwegen (EltVTR) mag de noodschakelaar voor vrijeschakelen een hoogte van 1200 mm boven de vloer niet overschrijden. Aanbevolen wordt een hoogte van 850 mm.

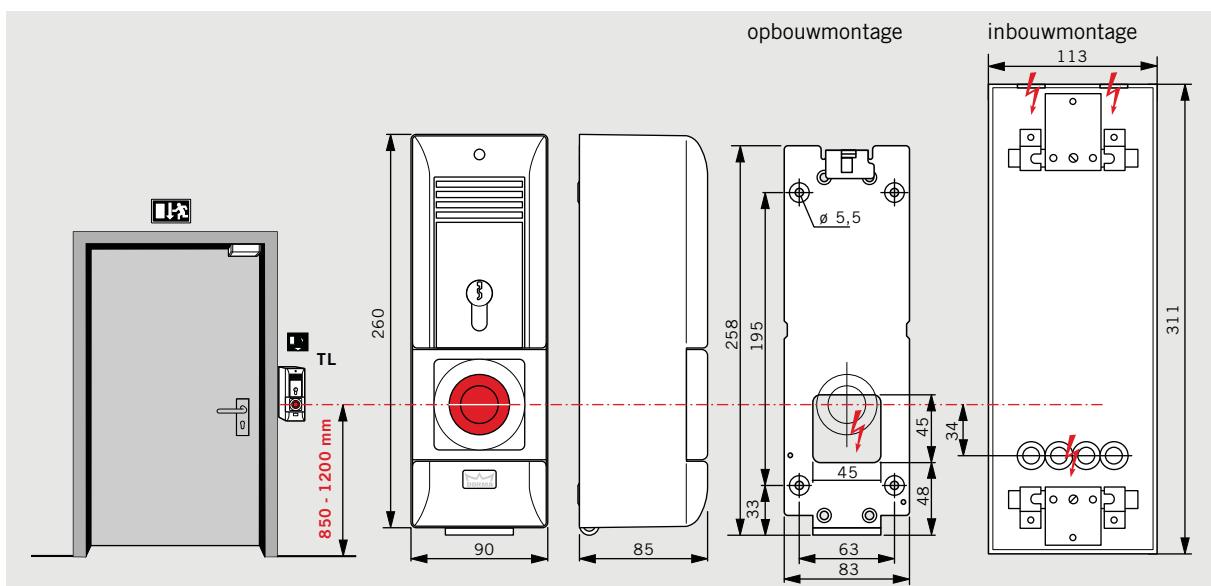

**Bestekomschrijving:**
**DORMA TL-G 3xx/5xx**

Sabotagebeveiligde deurterminal behuizing van poedergecoat aluminium met beveiligingsgraad IP 40 voor inbouw van de besturings- en aansluitplaatjes TL-S, met rode LED-noodschakelaar conform EN 60947-5-1, veerbelast automatisch openend, en geïntegreerde alarmsirene met regelbaar volume > 100 dB. Ultrasterk verlichte noodschakelaaromgeving met optische indicatie van de vergrendelingstoestand (ontgrendeld = groen, vergrendeld = rood) en optische alarmering door gele zwaailamp bij sabotagepogingen en noodschakelaarbediening. Uiterst eenvoudige montage van de terminal-kap en grondplaat via vanaf de voorzijde toegankelijke montagecilinder en omklapbare terminalkap. Vergrendelbare en omklapbare noodschakelaar afdekking met sabotagecontact en venster van veiligheidsglas. Breekbaar veiligheidsglas met beschermfolie als optie. Geïntegreerde sleutel- en -noodschakelaar. Afmetingen (b x h x d) ca.: 90 x 260 x 84 mm

- Ingericht voor halve profielcilinder (**niet bij levering inbegrepen**) conform DIN 18 252, (half 30–32,5 mm, lengte 40,5–43,5)

(verstelbare meenemer noodzakelijk)

- TL-G 320** groen (vgl. RAL 6001)  
 **TL-G 311** wit (vgl. RAL 9016)  
 **TL-G 304** RVS kleurig  
 **TL-G 399** speciale kleur

56010320  TL-G  
 56010311  
 56010304  
 56010399

- Ingericht voor halve rondcilinder (**niet bij levering inbegrepen**) Ø 22 mm (half 30–32,5 mm, lengte 40,5–43,5) meenemerstand beneden rechts (max. 45°) (verstelbare meenemer noodzakelijk)

- TL-G 520** groen (vgl. RAL 6001)  
 **TL-G 511** wit (vgl. RAL 9016)  
 **TL-G 504** RVS kleurig  
 **TL-G 599** speciale kleur

56010520  TL-G  
 56010511  
 56010504  
 56010599

**TL-UK**

Verzinkte inbouwkast voor inbouw van de deurterminal met bevestigingsclips ter verankering. Verstelbare voetplaat voor compensatie van verticale montagetoleranties. Ingericht voor kabeldoorvoer aan kopse zijde en achterzijde.

Afmetingen (b x h x d) ca. 113 x 311 x 77 mm

56510512  TL-UK

**TL-BR**

Afdekframe, in de hoogte verstelbaar, voor aanpassing van de inbouwdiepte.

Afmetingen (b x h x d) ca. 130 x 331 x 4 mm

- TL-BR 08** geelgroen nalichtend  
 **TL-BR 11** wit poedergecoat (vgl. RAL 9016)  
 **TL-BR 04** RVS kleurig

56510408  TL-BR  
 56510411  
 56510404

**TL-Z 04**

Reservevenster voor noodschakelaar afdekking TL-G 3xx/5xx  
 Breekbaar veiligheidsglas met beschermfolie  
 Verpakking = 5 stuks

56510400  TL-Z04

**TL-Z 03**

Halve profielcilinder met 3 sleutels met verstelbare meenemer, passend bij inzetkast in TL-G, TE, ST, plaatstalen huis RZ 12 N, NT 1224 N, SVP-S 25. (niet gelijksluitend of voor sluitsystemen leverbaar)

56510300  TL-Z03

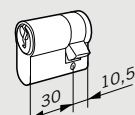
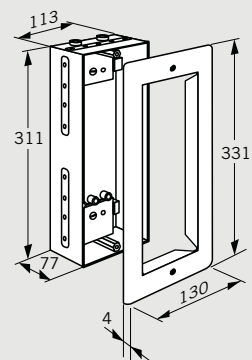
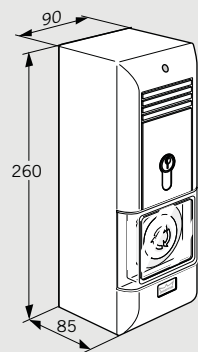

## De noodmelder / nood-uitschakeling voor alle calamiteiten

Ter beveiliging van vluchtwegen of als nood-uitschakeling op mechanisch aangedreven deuren of hekken, machines en installaties –

deze print biedt nagenoeg alle mogelijkheden.

**Uitsluitend in combinatie met RZ 12 toepasbaar.**

### Technische gegevens

Voedingsspanning:	24 V DC, +/- 10 %
Stroomverbruik, max.:	ca. 50 mA ca. 85 mA in geval van alarm
Contactbelastbaarheid:	
Noodschakelaar	max. 1,7 A inductief/ohms
Sleutelschakelaar	max. 1,0 A inductief/ohms
Temperatuurgebied:	- 10 tot + 50 °C

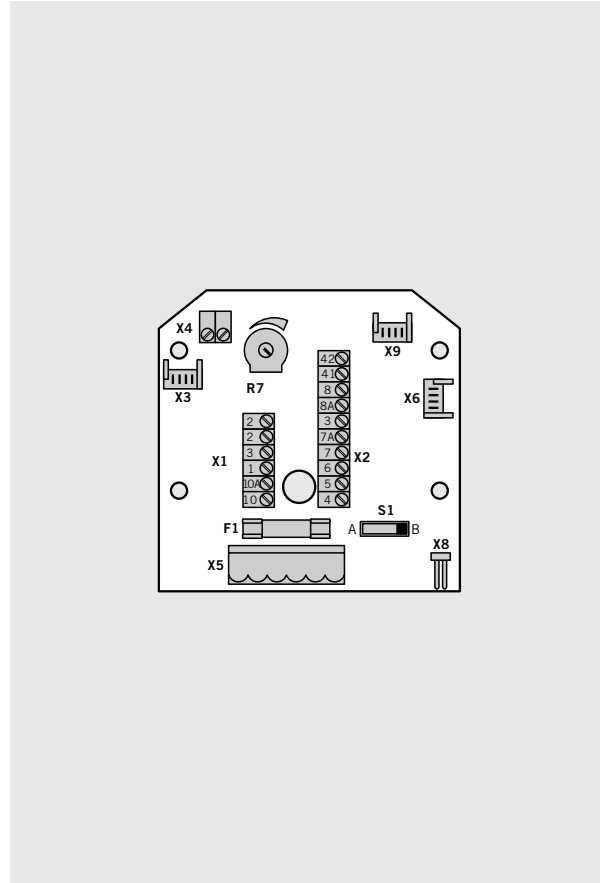
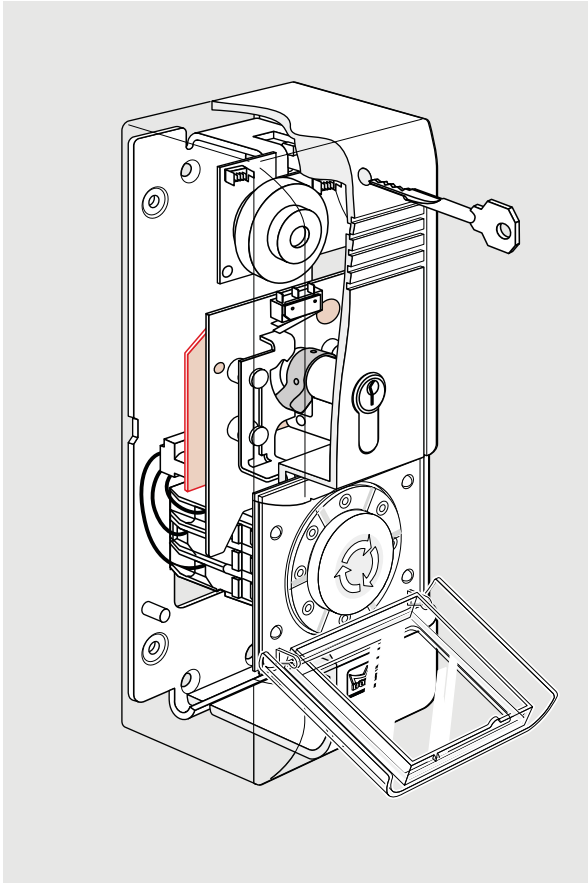

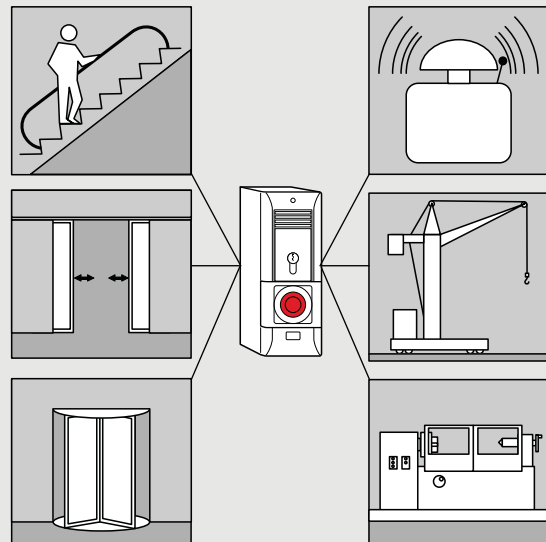
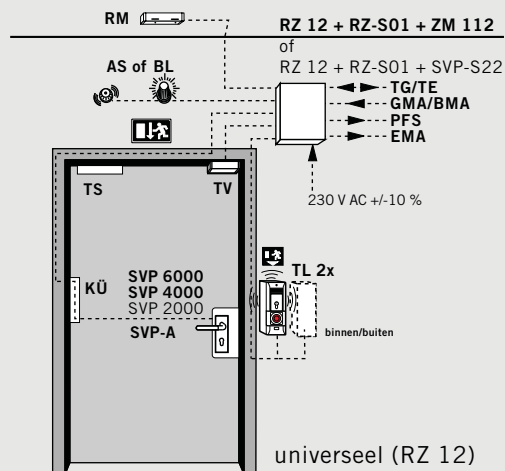

**kabeladvies:**  
netvoedingskabel: NYM-I 3 x 1,5  
onderlinge systeembekabeling: I-Y (ST) Y 4 x 2 x 0,6





## Aansluitingen en functies

- X3** verbinding naar sleutelschakelaar
- X5** verbinding naar noodschakelaar
- X6** verbinding naar de LEDs
- X8** verbinding naar sabotagecontact van de behuizing
- X9** verbinding naar interne alarmsirene
- F1** zekering voor oscillator (500 mA)
- R7** volumeregelaar alarmsirene (werkt alleen, indien S1 op „B”)
- S1**
  - A  Bij aansluiting van een pulserende alarmsirene op X4 (volume niet regelbaar)
  - B  Bij aansluiting van een alarmsirene met continusignaal op X4 (volume via R7 regelbaar)

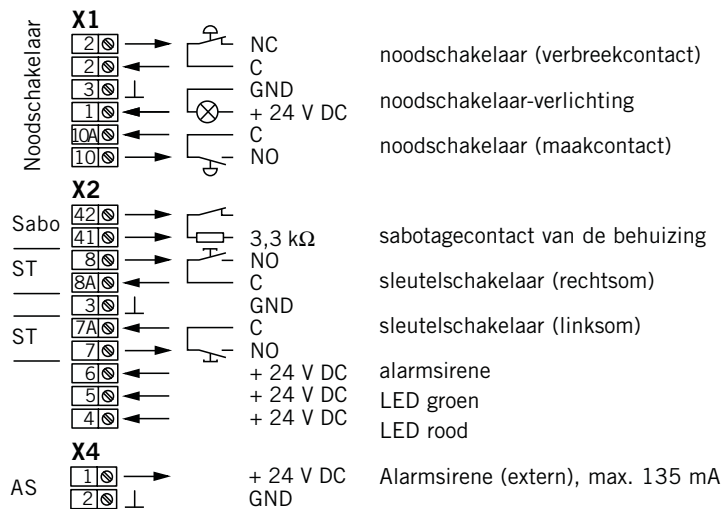

### Bestekomschrijving:

#### TL-S2

Verbindings- en aansluitprint voor gebruik in combinatie met vluchtwegcentrale RZ 12, desgewenst ook inzetbaar als nood-uitschakeling voor elektrische machines en installaties. Inbouw in deurterminal-kast DORMA TL-G, d.m.v. connector-aansluiting voor besturings- en meldfuncties. Volumeregelaar > 100 dB, desgewenst met interne/externe oscillator voor gedifferentieerde alarmering.

Voedingsspanning: 24 V DC, +/- 10 %  
 Stroomverbruik, max.: ca. 50 mA  
 ca. 85 mA in geval van alarm

Contactbelastbaarheid:  
 Noodschakelaar max. 1,7 A inductief/ohms  
 Sleutelschakelaar max. 1,0 A inductief/ohms  
 Temperatuurgebied: - 10 tot + 50 °C

### Bestel-nr.



56030020  TL-S2

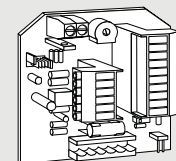

## De bewezen DORMA vluchtweigbeveiliging

Bijzonder aan te bevelen als oplossing bij enkele deuren, waar ten aanzien van latere uitbreidingsmogelijkheden geen speciale eisen gesteld worden.

### Technische gegevens

Voedingsspanning:	24 V DC, +/- 10 % gestabiliseerd
Stroomverbruik, max.:	ca. 65 mA ca. 100 mA bij alarm
Contactbelastbaarheid:	48 V, 1 A, AC/DC
Temperatuurgebied:	- 10 tot + 50 °C

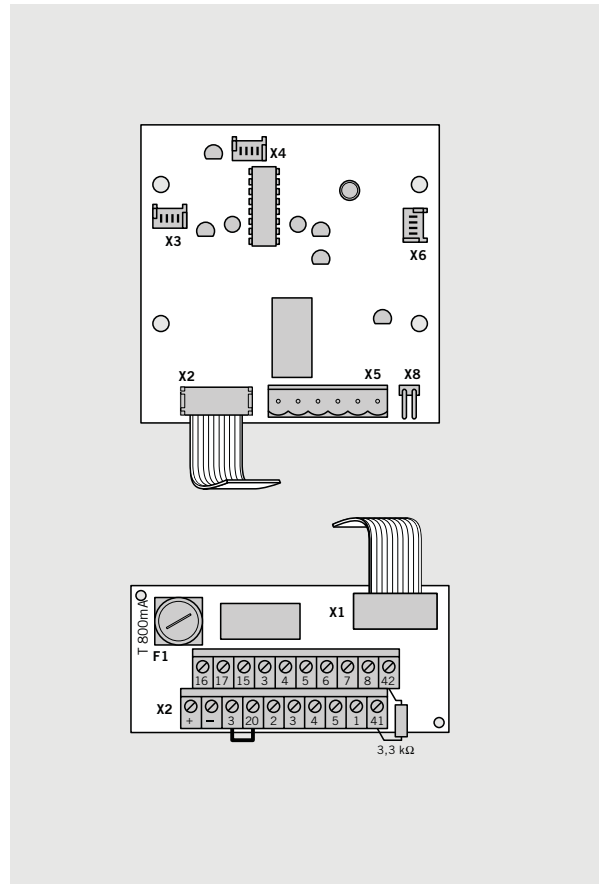
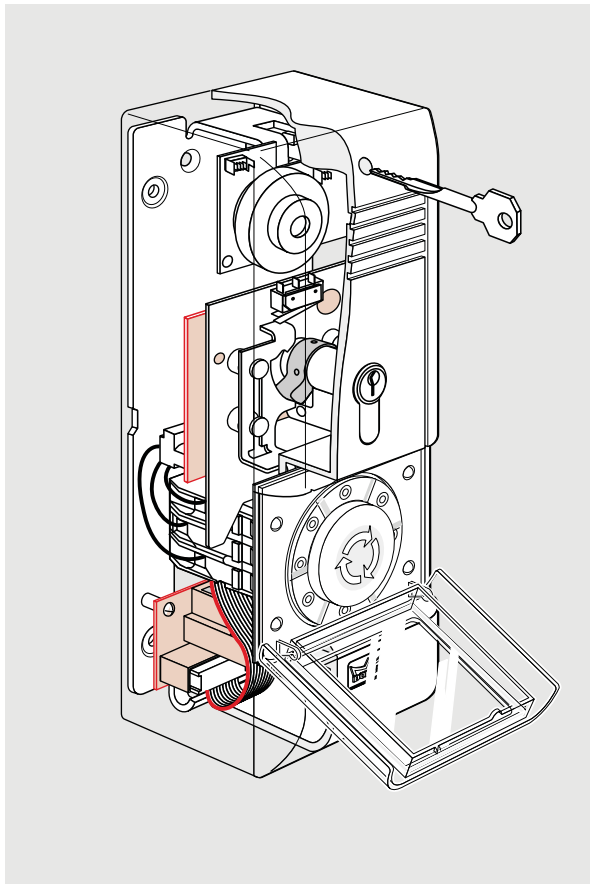

**kabeladvies:**  
netvoedingskabel: NYM-I 3 x 1,5  
onderlinge systeembekabeling: I-Y (ST) Y4 x 2 x 0,6

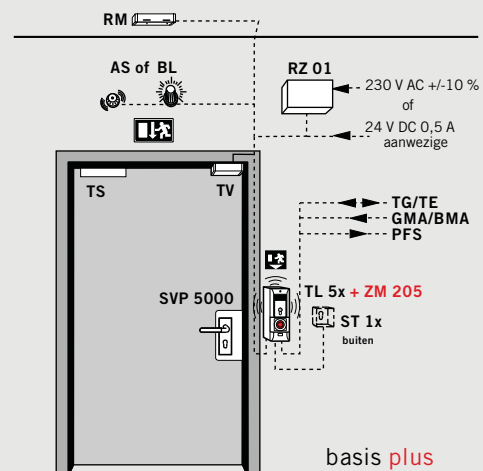
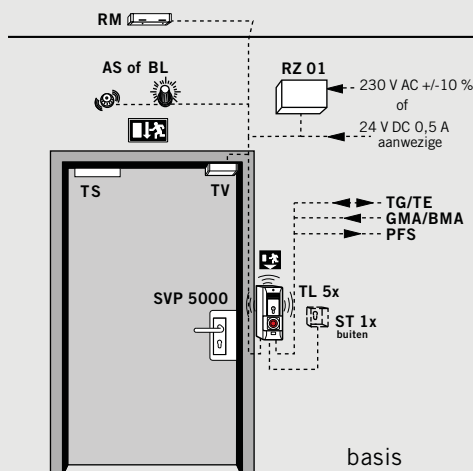

## Aansluitingen functies

- X3** verbinding naar sleutelschakelaar
- X4** verbinding naar interne alarmsirene
- X5** verbinding naar noodschakelaar
- X6** verbinding naar de LEDs
- X8** verbinding naar sabotagecontact van de behuizing

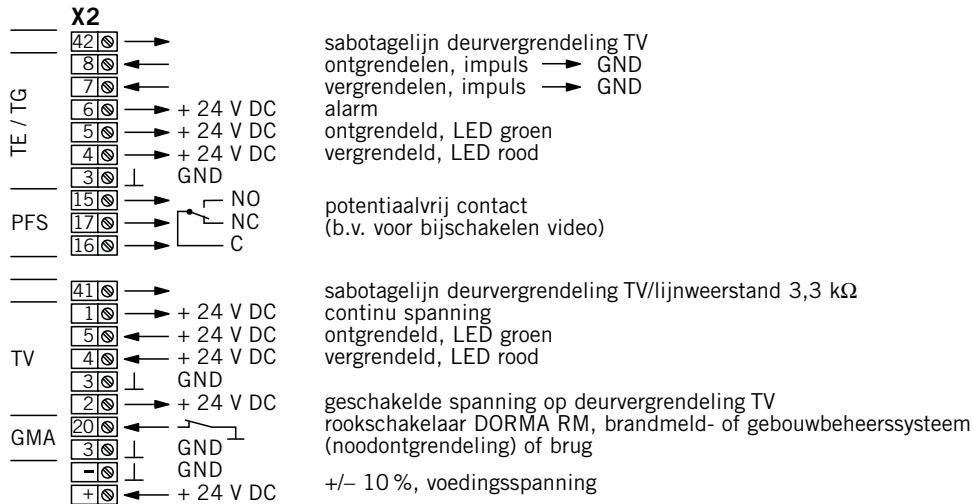

### Bestekomschrijving:

#### TL-S5

Besturings- en aansluitprint voor gebruik in combinatie met DORMA RZ 01/NT 1224 of ter plaatse aanwezige voedingsspanning 24 V DC +/- 10%.

Ontworpen voor aansluiting van max. twee deurvergrendelingen TV, sleutelschakelaar ST of een bestaande toegangscontroleinrichting, een bewakings- en besturingseenheid TG/TE, een zwaailicht BL of een externe alarmsirene AS, een gevaarmeldcentrale (GMA) en/of brandmeldcentrale (BMA) resp. een rookmelder RM voor aansluiting van een potentiaalvrij verbreekcontact.

Noodontgrendeling via potentiaalvrije schakeluitgang PFS, ook te gebruiken voor aansluiting van video-camera etc. Automatische reactivering na stroomuitval, aansturing van geïntegreerde continu-ontgrendeling via sleutel- en noodschakelaar.

Inbouw in deurterminal-behuizing DORMA TL-G, d.m.v. connectoraansluiting voor besturings- en meldfuncties. Volumeregelaar > 100 dB.

Voedingsspanning: 24 V DC, +/- 10 %  
 Stroomverbruik, max.: ca. 65 mA  
 ca. 100 mA in geval van alarm

Contactbelasting: 48 V, 1A, AC/DC  
 Temperatuurgebied: - 10 tot + 50 °C

### Bestel-nr.



56030050 TL-S5

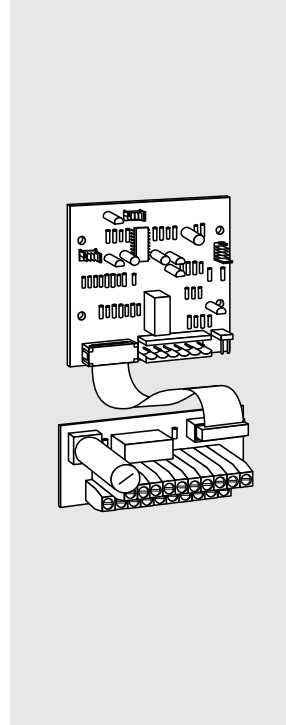

#### ZM 205

Hulpmodule voor tijdsturing, voor inbouw in besturings- en aansluitplaatje DORMA TL-S5. Voor automatische hervergrendeling van het vluchtwegbeveiligingssysteem na 10 (5) s, zonder deur open-bewaking.

Voedingsspanning: 24 V DC, +/- 10 %  
 Stroomverbruik, max.: 10 mA

56920500 ZM205

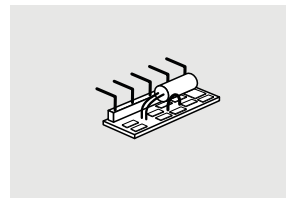

## Vluchtwegbeveiliging, voor nieuw te installeren of bestaande beveiligingssystemen

Deze print voldoet aan alle vereisten, ook met het oog op toekomstige functie-uitbreidingen.

### Technische gegevens



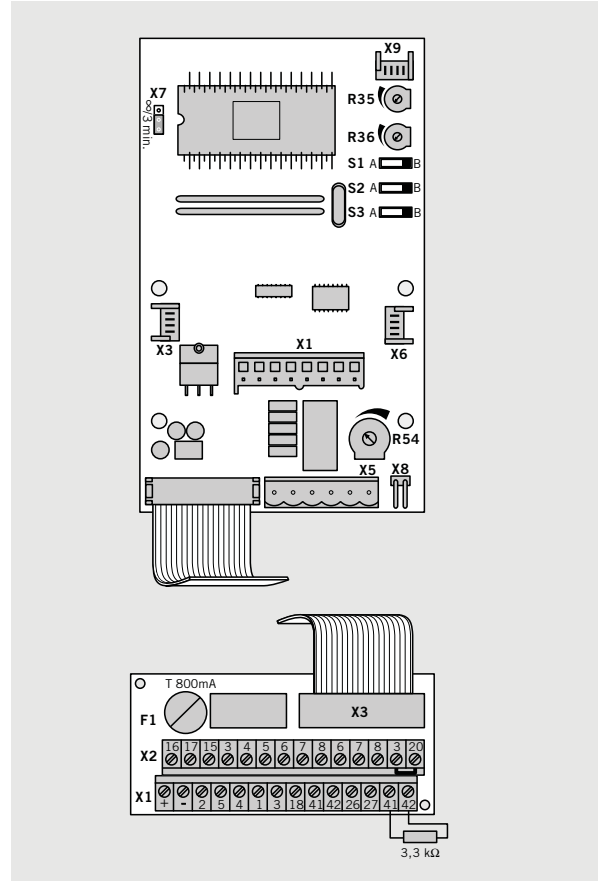
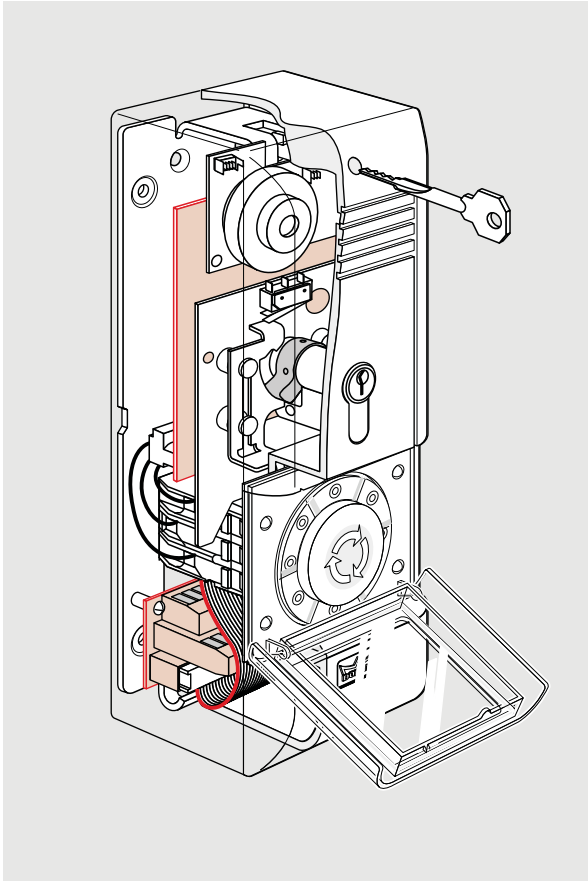



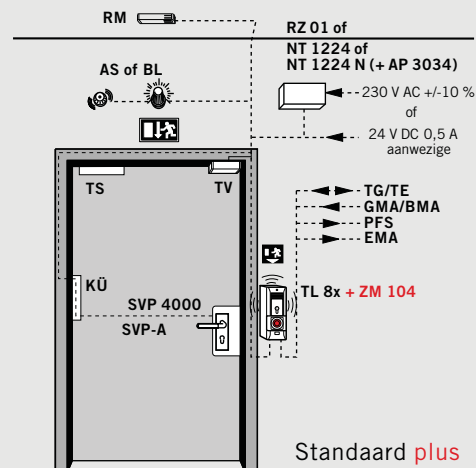
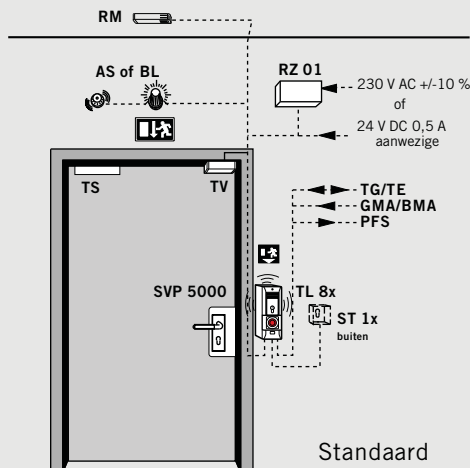

Voedingsspanning:	24 V DC, +/- 10 %
Stroomverbruik, max.:	ca. 140 mA
	ca. 170 mA bij alarm
Contactbelastbaarheid:	24 V DC, 0,5 A inductief
	1,0 A ohms
Temperatuurgebied:	- 10 tot + 50 °C































**kabeladvies:**  
netvoedingskabel: NYM-I 3 x 1,5  
onderlinge systeemleidingen: I-Y (ST) Y 4 x 2 x 0,6



## Aansluitingen en functies

<b>X1</b>	connector voor aansluiting van hulpmodules
<b>X2</b>	verbinding naar klemstrook print TL-K8
<b>X3</b>	verbinding naar de sleutelschakelaar
<b>X5</b>	verbinding naar noodschakelaar
<b>X6</b>	verbinding naar LED's
<b>X7</b>	 continu-alarm  3 min. max. alarmduur 3 min.
<b>X8</b>	verbinding naar sabotagecontact van behuizing
<b>X9</b>	verbinding naar interne alarmsirene
<b>R35</b>	tijdstelling voor autom. hervergrendeling 3–180 sec. (alleen bij afzonderlijk vrijschakelen actief)
<b>R36</b>	tijdstelling voor deur open-bewaking 1–180 sec. (alleen bij afzonderlijk vrijschakelen actief)
<b>R54</b>	volumeregelaar interne alarmsirene tot max. 105 dB
<b>S1</b>	A  Bij geactiveerde brandmelding alarmsirene en PFS-contact geactiveerd B  Bij geactiveerde brandmelding alarmsirene en PFS-contact uitgeschakeld
<b>S2</b>	A  Bij sabotagealarm PFS-contact geactiveerd (EMA) B  Bij sabotagealarm PFS-contact uitgeschakeld
<b>S3</b>	A  Misbruikpoging met afschrikking ter plaatse (alarmsirene op terminal en paneel actief) B  Misbruikpoging met stil alarm in besturingscentrum (alleen alarmsirene op paneel) actief

	<b>X3</b>	verbinding naar print TL-S8	
	<b>F1</b>	zekering (800 mA)	
	<b>X1</b>		
TV		+ 24 V DC	+/- 10 %, gestabiliseerde voedingsspanning
		GND	
		+ 24 V DC	geschakelde spanning voor TV
		+ 24 V DC	TV ontgrendeld, LED groen
		+ 24 V DC	TV vergrendeld, LED rood
		+ 24 V DC	continuspanning
		GND	
			geïntegreerd deurcontact TV (deur gesloten)
			3,3 kΩ Sabotagelijn TV
	DR		NO
		C	(b.v. paniekbalk of SVP-deurkruk bediend).
E.S.			externe, differentiële sabotagelijn,
		3,3 kΩ	lijnweerstand 3,3 kΩ.
PFS	<b>X2</b>		
		C	potentiaalvrij contact bij alarm, sabotage of brandmelding
		NC	
		NO	(b.v. voor video-aansluiting)
		GND	
		+ 24 V DC	melding „deur gesloten en vergrendeld”
			melding „misbruikpoging/deurkrukbediening”
TE		+ 24 V DC	melding „deur ontgrendeld”
			melding „deur geopend”
		+ 24 V DC	melding „groepsalarm”
		linksom	↗ sleutelschakelaar TE
		rechtsom	↘ sleutelschakelaar TE
			continu-ontgrendeling opheffen < 3 sec. = afzonderl. vrijschakeling met automatische beveiliging > 3 sec. = continu-ontgrendeling activeren met akoestische bevestiging
BL		+ 24 V DC	zwaailamp BL 01 voor vluchtgeleiding bij alarm
ST		linksom	↗ sleutelschakelaar ST
		rechtsom	↘ sleutelschakelaar ST
			continu-contact op klem 8
			continu-ontgrendeling opheffen < 3 sec. = afzonderl. ontgrendeling met automatische beveiliging > 3 sec. = continu-ontgrendeling activeren met akoestische bevestiging uitschakeling sabotage-alarm (service-stand)
GMA		GND	rookmelder DORMA RM, brandmeld- of gebouwbeheersysteem (BMA/GMA) of brug
			noodontgrendeling

**Bestekomschrijving:****TL-S8**

Besturings- en aansluitprint, aan te sluiten op voedings-eenheid DORMA RZ 01/NT 1224 of reeds aanwezige voedingsspanning 24 V DC +/- 10%.

Ontworpen voor aansluiting van max. twee deurvergrendelingen TV, sleutelschakelaar ST of reeds aanwezige toegangscontrole, bewakings- en afstandbesturingseenheid TG/TE, zwaailicht BL of externe alarmsirene AS, gevarenmeldcentrale (GMA) en/of brandmeldcentrale (BMA) resp. rookmelders RM voor aansluiting via potentiaalvrij verbreekcontact en een deurkruk-/paniekbalkcontact. Noodontgrendeling via potentiaalvrije schakeluitgang PFS, ook te gebruiken voor aansluiting van video/camera etc. Naar keuze aansturing van geïntegreerde kortstondige of continu-ontgrendeling via sleutel-en noodschakelaar-inrichting.

Met automatische hervergrendeling (na geautoriseerde vrijschakeling tussen 3–180 seconden via programmaklok, na afloop programmaklok start van deur open-bewaking (instelbaar tussen 1–180 seconden), na stroomuitval onvertraagd via potentiometer instelbaar.

Gedifferentieerde akoestische alarmering van maximale deur open-tijd overschreden en sabotage en vrijschakeling (noodschakelaar geactiveerd). Misbruikpoging en brandalarm met naar keuze plaatselijke/stille alarmering. Automatische plaatselijke alarmuitschakeling na 180 seconden.

Geïntegreerde differentiële (op kortsluiting/verbreking bewaakte) sabotagelijnen met potentiaalvrije uitgang (PFS) voor vrije aansluiting van een inbraakmeldcentrale (EMA). Inbouw in deurterminal-kast DORMA TL-G, aansluitmogelijkheid via connector van, besturings- en meldfuncties.

Volumeregelaar > 100 dB, met naar keuze interne/externe oscillator voor gedifferentieerde alarmering.

Voedingsspanning: 24 V DC, +/- 10%

Stroomverbruik, max.: ca. 140 mA

ca. 170 mA in geval van alarm

Contactbelasting: 24 V DC, 0,5 A inductief 1,0 Aohms 56030080  TL-S8

**DORMA ZM 104**

Verbindingsmodule voor aansluiting van DORMA vluchtweg-beveiliging op antipaniek-schakel- en motorsloten DORMA SVP 4000, insteekbaar op de DORMA TL-S8. Waarborgt geautoriseerde toegang via exclusieve bediening van de slotcilinder en automatische hervergrendeling/activering van het deursysteem na het sluiten van de deur en afloop van de ontgrendelingstijd.

Voedingsspanning: 24 V DC, +/- 10%

Stroomverbruik, max.: 20 mA

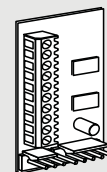
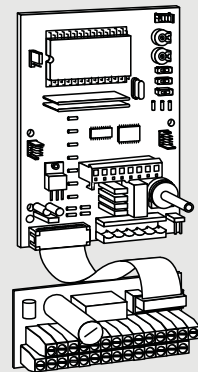
**Bestel-nr.**

56910400  ZM104

DORMA vluchtwegbeveiligingssysteem zijn volgens de laatste stand van de techniek en alle erkende veiligheids-technische voorschriften ontworpen en vervaardigd. De DORMA systemen voldoen aan de Duitse richtlijnen voor elektrische vergrendelingssystemen op vluchtdeuren „EltVTR” – laatstelijk gewijzigd in 1997 en gepubliceerd in medelingenblad 5/98 van het Deutsches Institut für Bautechnik, Berlijn. Beschikbaar zijn testrapporten van de technische keurings-instituten MPA NRW en VdS Köln.



**De volgende instructies dienen zeer beslist door zowel de installateur als de exploitant te worden geraadpleegd, aangezien deze systemen de vluchtmogelijkheid van personen bij gevaar in geen geval mogen belemmeren.**

### Toepassing

Vluchtwegbeveiligingssysteem zijn elektrische vergrendelingssystemen van deuren in vluchtroutes, die ongeoorloofd gebruik van de vluchtweg verhinderen.

Bij toepassing van DORMA vluchtwegbeveiligingssysteem dienen altijd de technische gegevens en de situatie ter plaatse in aanmerking te worden genomen.

### Bouwaanvraag/Vergunningsprocedure

Vluchtwegbeveiligingssysteem vallen buiten het geldende bouwrecht en dienen op basis van een vrijstelling krachtens de (model)bouwwerordening te worden gelegaliseerd.

Daartoe dienen de conform de Duitse DiBt 5/98 gestelde eisen als nevenbepalingen in de bouwvergunning voor het desbetreffende object te worden opgenomen.

### Planning en installatie

Een beveiligingssysteem bestaat minimaal uit een deurterminal (TL-G en TL-S), een vluchtwegcentrale RZ en een deurvergrendeling TV.

Tevens kunnen al naar gelang de uitvoering van de vluchtwegcentrale de volgende componenten worden aangesloten: sleutelschakelaar of toegangscontrole, bewakings- en besturingseenheid, zelfvergrendelende antipaniek-schakel- of motorsloten, zwaailicht of externe alarmsirene, automatische draaideurautomaten ED 200/ED 800, voedingseenheid met noodstroomvoorziening en een brand- en/of gevarenmeldcentrale resp. rookmelders RM.

De deurvergrendeling mag op vluchtdeuren uitsluitend in combinatie met door DORMA goedgekeurde producten worden toegepast.

De deurterminal (vrijschakeling ter plaatse) dient in de onmiddellijke nabijheid zodanig te worden aangebracht dat de noodschakelaar zich op een hoogte van 850 mm tot max. 1200 mm boven de vloer bevindt.

De noodschakelaar moet van een sticker met het opschrift „NOODUITGANG, deur ontgrendelen knop inslaan” worden voorzien. Deze sticker zodanig aanbrengen, dat de pijl naar de noodschakelaar wijst”.

In gebouwen met automatische blusinrichtingen, brandmeld- of overige gevaren meldcentrales dienen de elektrisch tegen misbruik beveiligde vluchtdeuren bij activering van deze inrichtingen automatisch te ontgrendelen (noodontgrendeling).

Indien er een permanent bemande controlekamer met rechtstreeks zicht op de vluchtdeuren aanwezig is, kan de vrijschakeling ook van daaruit geschieden.

De eigenschappen van de brand- en rookcompartimenterende deuren mogen door de installatie van de deurvergrendeling (brandbestendigheid duur resp. rookafdichting en automatische sluiting) in geen geval worden beperkt.

Wijzigingen aan brandwerende deuren, die voor het installeren van de deurvergrendeling noodzakelijk zijn en die verder reiken dan de in het mededelingenblad 1/1996 van het DIBt toegestane veranderingen, zijn per geval onderworpen aan goedkeuring door de algemene bouwinspectie resp. goedkeuring door de bevoegde bouwinstantie.

Uitsluitend originele DORMA onderdelen of door DORMA goedgekeurde accessoires en toebehoren gebruiken.

Werkzaamheden aan elektrische installaties, die niet met veiligheidslaagspanning (SELV) werken, mogen uitsluitend door een erkend elektro-installateur worden uitgevoerd.

Montage, inbedrijfstelling en onderhoud mogen uitsluitend door een door DORMA geautoriseerde installateur geschieden.

De sleutel van de deurterminal en de vluchtwegcentrale zorgvuldig bewaren. De sleutel voor producten die niet met veiligheidslaagspanning (SELV) werken, mag uitsluitend een elektro-monteur worden overhandigd.

### Voorschriften

Onderstaanden normen en richtlijnen (laatste versie) moeten worden aangehouden/nageleefd:

- Richtlijnen in NL uitgave: „Een brandveilig gebouw installeren”
- DIBt-mededeling 5/98 – Richtlijnen voor elektrische vergrendelingssystemen voor deuren in vluchtwegen (EltVTR)
- DIBt-periodiek 1/96 Wijzigingen aan branddeuren
- DIN VDE 0100, 0800, 0815  
Voorschriften voor het installeren van elektrische inrichtingen
- DIN 0833 – deel 1–3  
Vereisten voor gevaarmeldinrichtingen (GMA) voor brand, inbraak en overvallen
- Duitse Bauregelliste (bouwvoorschriftenlijst) A deel 1
- Plaatselijke bouwverordeningen

De nationale voorschriften, normen en richtlijnen moeten worden nageleefd.

**DORMA GmbH + Co. KG**

Postfach 4009  
58247 Ennepetal  
Germany  
Tel. +49(0)23 33/793-0  
Fax +49(0)23 33/79 34 95  
[www.dorma.com](http://www.dorma.com)

**Handelsonderneming**

**S. van Duin b.v.**

Morsestraat 17, 4004 JP Tiel  
Postbus 61 64, 4000 HD Tiel  
Tel. (03 44) 64 06 40  
Fax (03 44) 64 06 41  
E-mail: [info@svanduin.nl](mailto:info@svanduin.nl)  
[www.dorma.nl](http://www.dorma.nl)